



2016
COLLECTION

MARDOM DECOR
COLLECTION

MARDOM DECOR

COLLECTION

- | | | | | |
|--|---|--|--|--|
| 05 O firmie
About us
Über uns
О нас | 14 Kolekcja One
One Collection
One Kollektion
коллекция One | 35 Profile ścienne ornamentacyjne
Ornamented panel mouldings
Dekorative Wandprofile
Настенные декоративные профили | 56 Kolumny
Columns
Säulen
колонны | 66 Nisze
Niches
Nischen
ниши |
| 06 Legenda
Legend
Legende
легенда | 18 Kolekcja Origami
Origami Collection
Origami Kollektion
коллекция Origami | 38 Listwy sufitowe gładkie
Plain cornice mouldings
Glatte Deckenleisten
Потолочные гладкие панели | 57 Półkolumny
Half Columns
Halbsäulen
полуколонны | 70 Akcesoria
Accessories
Zubehör
Аксессуары |
| 08 Mardom Decor Premium
Mardom Decor Premium
Mardom Decor Premium
Mardom Decor Premium | 20 Kolekcja Cubic
Cubic Collection
Cubic Kollektion
коллекция Cubic | 44 Listwy sufitowe ornamentacyjne
Ornamented cornice mouldings
Dekorative Deckenleisten
Потолочные декоративные панели | 58 Pilastry
Pilasters
Pilaster
пилястры | 72 Materiały marketingowe
Marketing-materials
Marketing-Materialien
Материалы для маркетинга |
| 09 Mardom Decor Atelier
Mardom Decor Atelier
Mardom Decor Atelier
Mardom Decor Atelier | 24 Listwy podłogowe
Skirting
Sockelleisten
плинтусы | 50 Narożniki
Corners
Ecken mit Wandleisten
угловые элементы | 60 Obramowania
Frames
Türumrandungen
дверное обрамление | 74 Instrukcja montażu
Installation
Installation
монтаж |
| 12 Kolekcja Duo
Duo Collection
Duo Kollektion
коллекция Du | 30 Profile ścienne gładkie
Plain panel mouldings
Glatte Wandprofile
Настенные гладкие профили | 52 Rozety
Ceiling roses
Rosetten
розетки | 64 Elementy dekoracyjne
Decorative elements
Zierelemente
орнаменты | 78 Informacje techniczne
Technical Info
Technische Informationen
техническая информация |

MARDOM DECOR

COLLECTION

MARDOM DECOR

COLLECTION

PL

Mardom Decor jest firmą specjalizującą się w produkcji i dystrybucji sztukaterii. Marka kreuje unikalne wzory, projektowane we współpracy z polskimi designerami, dbając jednocześnie o utrzymanie najwyższej jakości oferowanych produktów. Wzornictwo - to cecha, która wyraźnie odróżnia Mardom Decor od konkurencji. Każdy produkt to innowacyjny projekt, stworzony w oparciu o obowiązujące trendy. Jakość - to największy atut sztukaterii Mardom Decor, zachowany dzięki stosowaniu wysokogatunkowych materiałów i wykorzystywaniu zaawansowanych rozwiązań technologicznych. Łączenie walorów estetycznych z użytkowymi sprawia, że klienci cieszą się produktami Mardom Decor przez wiele lat. Wyrazem uznania dla sztukaterii Mardom Decor są m.in. Konsumencki Lider Jakości 2014, nagroda Dobry Design 2015 oraz tytuł Diament Designu 2015.

DE

Mardom Decor ist ein Unternehmen, die sich auf die Herstellung und den Vertrieb von Stab spezialisiert spezialisiert. Die Firma schafft einzigartige Muster, die in Zusammenarbeit mit polnischen Designern entworfen werden, bei gleichzeitiger Gewährleistung von der höchsten Qualität unserer Produkte. Design - eine Eigenschaft, die Mardom Dekor deutlich von der Konkurrenz unterscheidet. Jedes Produkt ist ein innovatives Projekt, auf der Grundlage des aktuellen Trends erstellt. Qualität - das größte Kapital vom Stab von Mardom Decor, das durch die Verwendung von hochwertigen Materialien und mit Hilfe modernster technischer Lösungen erhalten wird. Dank der Kombination von Ästhetik und Nutzung genießen die Kunden Produkte von Mardom Decor für viele Jahre. In Anerkennung des Stabs hat Mardom Decor Kunden-Qualitätsführer 2014, Good Design Preis 2015 und den Titel des Design-Diamants im Jahr 2015 erhalten.

EN

Mardom Decor is a company specializing in the production and distribution of mouldings. The brand creates unique designs, prepared in cooperation with Polish designers, while also ensuring the maintenance of the highest quality of the products offered. Design - it's the feature that remarkably distinguishes Mardom Decor from the competition. Each product is an innovative design, created on the basis of the current trends. Quality - is the largest asset of Mardom Decor mouldings, maintained through the use of high-grade materials and advanced technological solutions. Thanks to the combination of aesthetic qualities with functionality customers enjoy Mardom Decor products for many years. In recognition of the high quality of our mouldings, Mardom Decor received i.a. the 2014 Consumer Quality Leader Award, the 2015 Good Design Award and the 2015 Diamond of Design Award.

RU

Mardom Decor является фирмой, специализирующейся на производстве и дистрибуции штукатурки. Марка создает уникальные модели, разработанные при сотрудничестве с польскими дизайнерами, одновременно заботясь о сохранении самого высокого качества предлагаемой продукции. Дизайн - это характеристика, которая отличает Mardom Decor от конкурентов. Каждый продукт - это инновационный проект, созданный на базе действующих трендов. Качество - это самое большое преимущество штукатурки Mardom Decor, сохраненное благодаря применению высококачественных материалов и использованию современных технологических решений. Благодаря сочетанию эстетических преимуществ с потребительскими, клиенты всегда довольны продукцией Mardom Decor на протяжении многих лет. Подтверждением признания штукатурки Mardom Decor является Потребительский лидер качества 2014, награда Превосходный дизайн 2015 и звание Бриллиант дизайна 2015.

PL

EN

DE

RU

ELITE

Produkty wykonane z PolyForce® - bardzo trwałego materiału o wysokiej gęstości, odporne na uszkodzenia mechaniczne.

Products made of PolyForce® - a very solid material with high density and resistance to mechanical damage.

Produkte aus PolyForce® hergestellt - einem sehr haltbaren Material mit hoher Dichte, das gegen mechanische Beschädigungen beständig ist.

Продукция изготовлена из PolyForce® - очень прочного материала с высокой плотностью, устойчивого к механическим повреждениям.

PRESITGE

Produkty wykonane z ProFoam® - twardego i jednocześnie lekkiego materiału o gęstości umożliwiającej tworzenie ostrych i głębokich zdobień.

Products made of ProFoam® - a hard yet lightweight material with a density enabling the creation of sharp and deep adornments.

Produkte aus ProFoam® hergestellt - einem harten und leichten Material mit einer Dichte, die die Bildung von scharfen und tiefen Aufnahmen ermöglicht.

Продукция изготовлена из ProFoam® - прочного и одновременно легкого материала с плотностью, позволяющей создавать острые и глубокие декоративные элементы.

Flex

Produkty dostępne w wersji elastycznej, przeznaczone do stosowania na półokrągłych powierzchniach. Listwy podłogowe Flex mają długość 200 cm. Listwy ścienne oraz sufitowe Flex mierzą 235 cm.

Products available in the flexible version, intended for use on half-rounded surfaces. The Flex skirting boards have a length of 200 cm. The Flex panel mouldings and cornice mouldings have a length of 235 cm.

Produkte in akustischer Version, für den Einsatz auf einer halbkreisförmigen Fläche ausgebildet. Fußbodenleisten Flex haben eine Länge von 200 cm. Wand- und Deckenleisten Flex haben eine Länge von 235 cm.

Продукция, доступная в эластичной версии, предназначена для применения на полукруглых поверхностях. Напольные панели Flex имеют длину 200 см. Настенные или потолочные панели Flex - длина 235 см..



Produkty z kolekcji Elite pokryte są specjalną, ekskluzywną powłoką zabezpieczającą o właściwościach wygładzających, wodoodpornych oraz ułatwiających absorpcję farby.

Products from the Elite collection are covered with a special, exclusive, protective coating which has smoothing and waterproofing properties and facilitates the absorption of paint.

Produkte aus der Sammlung Elite, mit einer speziellen, exklusiven Schutzschicht mit glättenden Eigenschaften, die wasserdicht sind, und die Absorption von Farbe erleichtern.

Продукция из коллекции Elite покрыта специальным эксклюзивным защищающим слоем с разглаживающими, водостойкими и облегчающими абсорбцию краски свойствами.



Produkty dedykowane do stosowania z oświetleniem LED.

Products designed for use with LED lighting.

Produkte für die Verwendung mit LED-Beleuchtung gewidmet.

Продукция предназначена для применения со светодиодным освещением.



MARDOM DECOR® *Premium*



MARDOM DECOR® *Atelier*

PL

Na specjalne życzenie naszych klientów listwy z kolekcji Elite pokrywane są powłoką SupremeSatin®, będącą najwyższej jakości, ekskluzywnym lakierem wykończeniowym. Efekt uzyskany w wyniku nałożenia lakieru, nadaje produktom nieskazitelnego wyglądu, co wywiera ogromny wpływ na całą aranżację wnętrza. Największą zaletą powłoki SupremeSatin® jest elegancja listew, które zachwycają satynową głębią, śnieżną bielą i idealną gładkością. Z powłoki w łatwy sposób można usunąć wszelkie zanieczyszczenia, a skład produktu zadowoli zwolenników ekologicznych rozwiązań. Modelowa postać listew pozwala na bezpośredni montaż, bez dodatkowego pokrywania czy zabezpieczania. Prawdziwy luksus jest teraz na wyciągnięcie ręki.

EN

At the special request of our customers mouldings from the Elite collection are painted with the SupremeSatin® coating which is an exclusive finishing varnish of the highest quality. The effect obtained through the use of the varnish gives the products an immaculate appearance, which has a great effect on the entire interior arrangement. The biggest advantage of the SupremeSatin® coating is the elegance of the mouldings which impress with their satin depth, snow white color and perfect smoothness. It's easy to remove any contamination from the surface of the coating and the composition of the product will fully satisfy the supporters of eco-friendly solutions. The model form of the mouldings allows for direct installation, with no additional coatings or protective measures. Genuine luxury is now within your reach.

DE

Um den Wünschen unserer Kunden entgegenzukommen, beschichten wir die Leisten aus der Kollektion Elite mit SupremeSatin® - einer erstklassigen, exklusiven Lackschicht. Diese Lackschicht verleiht den Produkten ein makelloses Aussehen und ist damit für die Einrichtung der Innenräume ausschlaggebend. Als größter Vorteil von SupremeSatin® gilt die Eleganz, dank der die Leisten mit tiefem Satin, Schneeweiß und perfekter Glätte verführen. Die Leiste ist damit auch pflegeleicht und die Zusammensetzung des Produktes kann selbst die größten Umweltfreunde zufriedenstellen. Die Modelleleisten können direkt montiert werden und verlangen keine zusätzliche Beschichtung oder zusätzlichen Schutz. Wahrer Luxus zum Greifen nah.

RU

По специальному заказу наших клиентов на панели из коллекции Elite наносится покрытие высокого качества SupremeSatin® - эксклюзивный отделочный лак. Эффект, полученный в результате его нанесения, позволяет продукции приобрести безукоризненный вид, что особенно влияет на весь интерьер. Огромным преимуществом покрытия SupremeSatin® является изящество панелей, которые восхищают атласной глубиной, белоснежностью и идеальной гладкостью. С покрытия легко можно устранить различные загрязнения, а состав продукта порадует сторонников экологических решений. Модельная форма панелей позволяет легко выполнить их монтаж, без дополнительного покрытия или защиты. Настоящая роскошь на расстоянии вытянутой руки.

PL

Mardom Decor Atelier jest odpowiedzią na indywidualne potrzeby naszych klientów, dla których opracowujemy oryginalne i innowacyjne projekty. Oferujemy możliwość tworzenia niespotykanych produktów, charakteryzujących się unikatowym wzornictwem i kolorystyką, odbiegających od standardowej oferty. Elastycznie dostosowujemy się do wizji i oczekiwań konsumentów. Pomagamy w realizacji nowatorskich projektów i uczestniczymy w procesie tworzenia unikatowych wzorów i odcieni listew. Mardom Decor Atelier – sztukateria skrojona na miarę!

EN

Mardom Decor Atelier is a response to the individual needs of our customers for whom we develop original and innovative designs. We offer the possibility of creation of unparalleled products with a unique design and color palette, which stand out from the standard offer. We are flexibly adapting to the vision and expectations of the consumers. We assist in the implementation of innovative projects and participate in the process of creation of unique patterns and shades of the mouldings. Mardom Decor Atelier - stuccowork tailored to your needs!

DE

Mardom Decor Atelier ist unsere Antwort auf die individuellen Bedürfnisse unserer Kunden, für die wir originelle und innovative Projekte ausarbeiten. Wir bieten unseren Kunden die Möglichkeit, einmalige Produkte zu kreieren, die sich durch einzigartiges Design und nicht standardmäßige Farbpalette auszeichnen. An die Visionen und Erwartungen unserer Kunden passen wir uns flexibel an. Wir helfen ihnen auch, innovative Projekte umzusetzen und einmalige Muster und Farbtöne für die Leisten zu kreieren. Mardom Decor Atelier – maßgeschneiderte Stuckdekorationen!

RU

Mardom Decor Atelier является ответом на индивидуальные потребности наших клиентов, для которых мы разрабатываем оригинальные и инновационные проекты. Мы предлагаем возможность создать неповторимую продукцию, имеющую уникальный дизайн и цвет и отличающуюся от стандартного предложения. Мы идем навстречу видению и ожиданиям потребителей. Мы помогаем в реализации новаторских проектов и участвуем в процессе создания уникальных образцов и оттенков панелей. Mardom Decor Atelier – штукатурка, сделанная как надо!

MARDOM DECOR

COLLECTION

/ Nowe kolekcje

/ New collections

/ Neue Kollektion

/ новая коллекция

PL

Kolekcja Duo to seria listew oświetleniowych, które mogą stać się nie tylko źródłem światła, ale także niekończących się inspiracji w aranżacji wnętrz. Szeroki zakres ich wykorzystania, sprawia, że stanowią one alternatywę dla standardowych metod oświetlenia pomieszczeń. Na komfort użytkowania wpływa nie tylko wyjątkowa jakość produktów, ale także fakt, że stosowanie ich w połączeniu z listwami LED znacznie obniża energię zużywaną na oświetlenie, w porównaniu do tradycyjnych lamp. Unikatowy kształt elementów kolekcji doskonale dopasowuje się do nowoczesnych wnętrz, ale również stanowi ciekawy akcent ożywiający konwencjonalne pomieszczenia. Kolekcja Duo to przytulne i klimatyczne światło, w pięknej oprawie.

DE

Die Duo-Kollektion ist eine Serie von Beleuchtungsleisten, die nicht nur eine Lichtquelle, sondern auch eine unendliche Inspiration für die Raumausstattung werden kann. Sie kann verschiedentlich verwendet werden, was bewirkt, dass sie eine Alternative für die Standardraumbeleuchtung bildet. Der Nutzkomfort resultiert nicht nur daraus, dass die Produktqualität einzigartig ist, sondern auch daraus, dass ihre Verwendung mit LED-Leisten den Energieverbrauch im Vergleich zu traditionellen Lampen wesentlich senkt. Die einmalige Form der Kollektionselemente passt ausgezeichnet zu modernen Räumen, bildet auch einen interessanten Akzent, der die konventionell ausgestatteten Räume belebt. Die Duo-Kollektion bedeutet wunderschön gestaltetes, gemütliches Licht mit viel Atmosphäre.

EN

The Duo collection is a series of lighting mouldings which are not only a source of light, but also the source of multiple inspirations related to the interior decor. Thanks to their wide range of applications, they are a good alternative for standard methods of lighting rooms. These top quality products are very convenient for their users also due to the fact that when they are combined with LED strips, significantly less energy is consumed than in the case of traditional lamps. The unique shape of the collection elements perfectly matches modern interiors, but it can also enliven traditional rooms. The Duo collection offers cosy light and beautiful design.

RU

Коллекция Duo – это серия осветительных панелей, которые могут быть не только источником света, но и особым элементом декора помещений. Благодаря широкому диапазону их применения, данные панели являются альтернативой стандартным методам освещения помещений. На комфорт использования влияет не только исключительное качество продукции, но и факт, что применение этих панелей в сочетании со светодиодными панелями значительно снижает потребление энергии для освещения, по сравнению с традиционными лампами. Уникальная форма элементов коллекции прекрасно подходит для современных интерьеров, а также является интересным акцентом, освежающим помещения со стандартным дизайном. Коллекция Duo – это уютный свет в великолепной оправе.

Duo



QL001
200 x 14,7 x 14,7 cm
ELITE

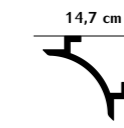

QL002
200 x 8,5 x 8,5 cm
ELITE

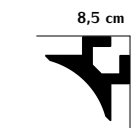

QL003
200 x 13 x 13 cm
ELITE

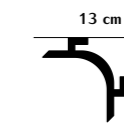

QL004
200 x 15 x 15 cm
ELITE

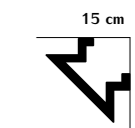

PL

Kolekcja One to seria produktów o niespotykanej wielofunkcyjności, zapewniającej szeroki zakres zastosowań. Listwy doskonale sprawdzają się jako element maskujący nierówności powierzchni oraz ukrywający kable internetowe, do systemów HiFi, czy anteny telewizyjne, co pozwala na praktyczne wykończenie wnętrza, niwelujące wszelkie niedoskonałości. Produkty przeznaczone są do stosowania z oświetleniem LED, dzięki czemu możliwe jest uzyskanie optymalnego doświetlenia pomieszczenia, stanowiącego oryginalną alternatywę dla tradycyjnych lamp. Wzornictwo produktów odpowiada nowoczesnym trendom, wyraźnie zrywając ze stylistyką retro. To także synonim mistrzowskiej oferty, numer jeden w dziedzinie listew dekoracyjnych.

DE

Die One-Kollektion ist eine Produktserie mit einmaliger Multifunktionalität und breitem Anwendungsspektrum. Die Leisten eignen sich sehr gut zur Verdeckung aller Unebenen des Bodens, sowie auch aller Internet- oder HiFi-Kabel oder Fernsehantennen. Die Produkte dürfen zusammen mit LED-Beleuchtung verwendet werden, wodurch die optimale Raumbeleuchtung möglich ist, was eine interessante Alternative zur traditionellen Lampen anbietet. Das Design der Produkte entspricht innovativen Trends und distanziert sich eindeutig von der Restorilistik. Die neue Kollektion knüpft nicht nur an die einmalige Form der Produkte an, sondern sie ist auch ein Meisterstück unter den Angeboten, Nummer 1 im Bereich der Dekorationsleisten.

EN

The One collection is a series of multi-functional items with a wide range of applications. The mouldings are great to conceal uneven surfaces, hide the Internet, stereo or TV cables, thanks to which your interior can be decorated and imperfections can be eliminated at the same time. The products have been designed for use with LED lights that are an interesting alternative to traditional lamps, thanks to which the room is well illuminated. The items from the One collection are designed in accordance with modern trends, and they are as far from the retro style as possible. The name of the collection is not only a reference to the unique shape of these items. It is also a synonym of the greatest offer, number one in the field of decor mouldings.

RU

Коллекция One – это серия продукции, отличающаяся уникальной многофункциональностью, обеспечивающую широкую сферу применения. Панели прекрасно подходят для маскировки неровностей поверхности, а также для того, чтобы спрятать кабели для Интернета, систем HiFi, телевизионные антенны. Это позволит выполнить финальную отделку помещения и устранить разные недочеты. Продукция предназначена для применения со светодиодным освещением, благодаря чему можно достичь оптимального освещения помещения, которое будет прекрасной альтернативой традиционным лампам. Дизайн продукции соответствует современным трендам, не имея ничего общего со стилем ретро. Название коллекции – это не только ассоциация с уникальной формой продукции. Но и синоним ассортимента, которому нет равных среди имеющихся предложений на рынке декоративных панелей.



One



NEW
QS007
200 x 10 x 1,6 cm
ELITE



NEW
QS008
200 x 14,5 x 1,6 cm
ELITE

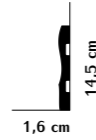

NEW
QS009
200 x 10 x 1,6 cm
ELITE



NEW
QS010
200 x 14,5 x 2,2 cm
ELITE

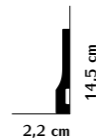

NEW
QL006
200 x 7 x 4,2 cm
ELITE

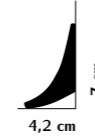

NEW
QL007
200 x 9,5 x 4,2 cm
ELITE



NEW
QL008
200 x 15 x 4,2 cm
ELITE



NEW
QL009
200 x 12 x 5,3 cm
ELITE



NEW
QL010
200 x 12 x 5,3 cm
ELITE



NEW
QL011
200 x 12,5 x 9,6 cm
ELITE



PL

Origami to kolekcja zaprojektowana z najwyższą dbałością zarówno o walory estetyczne, jak i funkcjonalne. Listwa podłogowa, listwa ścienna, listwa sufitowa i rozeta, pomimo oryginalnego designu, doskonale dopasowują się do wnętrza o różnym charakterze, dając szerokie możliwości aranżacyjne. Kreatywny wygląd wszystkich elementów kolekcji, dopiero w połączeniu z funkcjonalnością i jakością tworzy produkt idealny. Zastosowanie odpowiedniego tworzywa, cechującego się wysoką odpornością i trwałością, umożliwia zachowanie walorów użytkowych i wizualnych przez wiele lat. Listwa sufitowa Origami otrzymała nagrodę konsumentów w prestiżowym konkursie *Dobry Design 2015* oraz nagrodę *Diamant Designu 2016* w kategorii *'Potencjał Rynkowy'*.

DE

Die Origami-Kollektion wurde mit höchster Sorgfalt - sowohl um die Ästhetik, als auch um die Funktionalität - entworfen. Die Boden-, die Deckenleiste und die Rosette passen zu Räumen mit verschiedenem Charakter, was große Möglichkeiten der Innendekoration anbietet. Kreativer Look aller Kollektionselemente bildet erst in Verbindung mit der Funktionalität und Qualität ein ideales Produkt. Die Verwendung des richtigen Stoffes, den hohe Haltbarkeit und Beständigkeit auszeichnen, bewirkt, dass die nützlichen und visuellen Eigenschaften Jahre lang beibehalten bleiben. Die Origami-Deckenleiste bekam in dem Prestigewettbewerb „Gutes Design 2015“ den Konsumentenpreis.

EN

The Origami collection has been designed with utmost care paid to both aesthetic and functional values. In spite of their characteristic style, the floor, wall and ceiling mouldings as well as the rosette will perfectly match various kinds of interiors, opening way to numerous decor ideas. The refined shape of all the elements of the collection has been combined with their functional values and quality in a perfect series of products. Thanks to the durable material, the aesthetic and practical properties of these items will last for years. The Origami cornice moulding has been awarded in the prestigious contests: 'Good Design 2015' and 'Diamond of the Design 2016'.

RU

Origami – это коллекция, разработанная с заботой об эстетике, так и о функциональных характеристиках. Напольные, настенные, потолочные панели и розетки, кроме оригинального дизайна, прекрасно подходят для различных интерьеров, что дает возможности их широкого применения. Креативный вид всех элементов коллекции в сочетании с функциональностью и высоким качеством создают идеальный продукт. Применение специального пластика, отличающегося высокой прочностью, позволяет сохранить великолепный вид и потребительские качества на протяжении многих лет. Настенные панели Origami получили награду потребителей в престижном конкурсе 'Отличный дизайн 2015'.

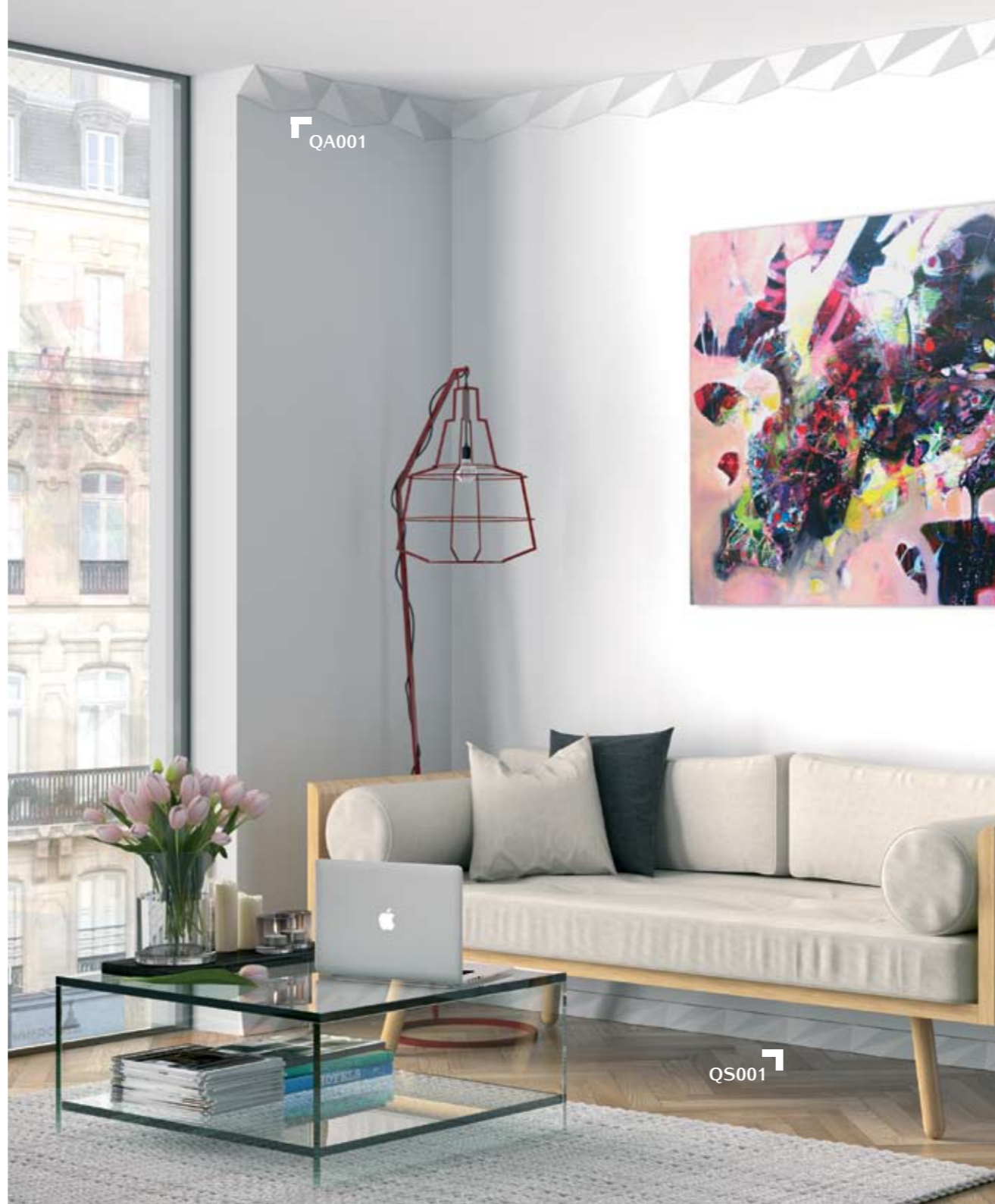

QA001

QS001

NEW



QS001
240 x 7 x (0,9 - 2,8) cm
PRESITGE



NEW



QC001
240 x 7 x 1,8 cm
PRESITGE



NEW



QA001
240 x 10 x 10 cm
PRESITGE

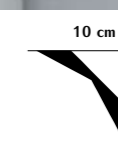

NEW



QR001
50 x 4 cm
PRESITGE

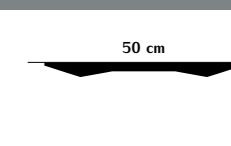

PL

Kolekcja Cubic to produkty zaprojektowane z dbałością o każdy fragment. Wyrazista forma oraz przestrzenne kształty zostały zainspirowane geometrią charakterystyczną dla nowoczesnej estetyki i sztuki. Wszechstronność projektu polega na zastosowaniu trwałego, odpornego na uszkodzenia tworzywa, które z łatwością poddaje się malowaniu farbami, przy jednoczesnej dowolności przycinania i wzornictwie wykraczającym poza schemat tradycyjnych listew ozdobnych. Cubic udowadnia, że nowatorska forma, najwyższa jakość i funkcjonalność to cechy, które mogą występować wspólnie i tworzyć produkt doskonały. W skład kolekcji Cubic wchodzi listwa przypodłogowa oraz listwa przysufitowa, których walory użytkowe pozwalają na ogromną swobodę aranżacyjną.

DE

Die Cubic-Kollektion ist mit Sorgfalt um jedes Detail entworfen worden. Die Inspiration für ihre klaren und dreidimensionalen Formen war Geometrie, was für moderne Ästhetik und Kunst charakteristisch ist. Die Projektvielseitigkeit besteht in Verwendung eines haltbaren, schadenbeständigen Stoffs, der sich sowohl leicht mit Farben bemalen als auch einfach zuschneiden lässt. Das Design geht dabei über das Schema traditioneller Schmuckleisten hinaus. Cubic beweist, dass innovative Formen, die höchste Qualität und Funktionalität nebeneinander funktionieren und ein vollkommenes Produkt bilden können. Die Cubic-Kollektion setzt sich aus einer Boden- und einer Deckenleiste zusammen, deren Nutzwerte erlauben, sie frei zu arrangieren.

EN

The Cubic collection comprises products designed with special attention paid to every detail. Clear forms and spatial shapes have been inspired by the geometry of modern aesthetics and art. The project is universal thanks to the durable material which is resistant to mechanic damage but at the same time it can be cut in any way and it is easy to paint. Its design goes far beyond the routine of traditional decor mouldings. Cubic proves that the innovative form, top quality and great functional properties can be combined in one perfect product. The Cubic collection includes skirting boards and cornice mouldings whose utility values open way to a great freedom of arrangement.

RU

Коллекция Cubic – это продукция, разработанная с заботой о каждом фрагменте. Выразительная форма, а также пространственные фигуры были созданы с применением геометрии, характерной для современной эстетики и искусства. Разнообразие проекта основано на применении прочного, устойчивого к повреждениям пластика, который легко можно окрасить в нужный цвет. Этот пластик также можно вырезать любой формы и дизайна, выходя за рамки традиционных декоративных панелей. Cubic подтверждает, что новаторская форма, высокое качество и функциональность – это характеристики, которые могут сочетаться и создавать совершенный продукт. В ассортимент коллекции Cubic входит напольный и потолочный плинтус, потребительские характеристики которого дают огромную свободу применения в интерьере.

Cubic



QA002

QS002



NEW
QS002
 240 x 8 x 1,8 cm
PRESTIGE



NEW
QA002
 240 x 9,8 x 9,8 cm
PRESTIGE

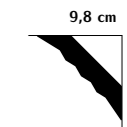

MARDOM DECOR

COLLECTION

/ Listwy podłogowe

/ Skirting

/ Sockelleisten

/ Плинтусы



MD235
200 x 1,9 x 1,9 cm
ELITE

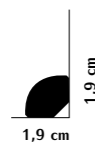

MD001
200 x 2,1 x 2,1 cm
ELITE



MD004
200 x 5 x 1,4 cm
ELITE

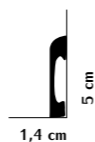

MD359
200 x 7 x 1,6 cm | Flex 200 cm
ELITE Flex

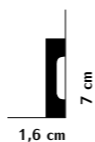

MD258
200 x 8,5 x 1 cm
ELITE



MD094
200 x 9,6 x 1,3 cm
ELITE



MD355
200 x 9,7 x 2 cm | Flex 200 cm
ELITE Flex



MD363
200 x 10,5 x 2,5 cm
ELITE

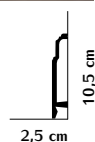

MD017
200 x 7,1 x 1,4 cm
ELITE



MD018
200 x 8 x 1,3 cm | Flex 200 cm
ELITE Flex



MD234
200 x 8 x 1,6 cm
ELITE



MD8300
200 x 8,3 x 2 cm
ELITE



Dostępny klips montażowy / Assembly clip available
/ Erhältlicher Befestigungsclip / Доступная монтажная клипса



MD354
200 x 11 x 1,1 cm
ELITE



MD356
200 x 11 x 1,5 cm | Flex 200 cm
ELITE Flex



NEW
QS004
200 x 11 x 2 cm
ELITE



MD358
200 x 12 x 1,5 cm | Flex 200 cm
ELITE Flex

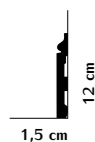



MD095
200 x 12 x 1,5 cm
ELITE



NEW
QS003
200 x 13 x 2 cm
ELITE



MD360
200 x 14 x 1,6 cm | Flex 200 cm
ELITE Flex



MD361
200 x 15 x 1,5 cm
ELITE

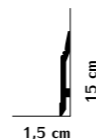

MD359A
200 x 7 x 1,6 cm
ELITE



MD017A
200 x 7,1 x 1,4 cm
ELITE



MD234A
200 x 8 x 1,6 cm
ELITE



MD356A
200 x 11 x 1,5 cm
ELITE



PL

Wszystkie listwy z kolekcji Elite pokrywane są specjalną powłoką zabezpieczającą o właściwościach wygładzających, wodoodpornych oraz ułatwiających absorpcję farby. W ramach usługi Mardom Decor Premium produkty mogą zostać pokryte ekskluzywną powłoką SupremeSatin®, nadającą listwom satynowej głębi, śnieżnej bieli i idealnej gładkości.

EN

All mouldings from Elite collection are covered with a special protective coating which has smoothing, waterproofing and paint absorption facilitating properties. As part of the Mardom Decor Premium service, products can be covered with an exclusive SupremeSatin® coating, lending satin depth, snowwhite color and perfect smoothness to the mouldings.

DE

Alle Leisten aus der Kollektion Elite beschichten wir mit einer besonderen Lacksicht, die die Leisten glatt und wasserdicht macht sowie die Absorption von Farben erleichtert. Im Rahmen der Dienstleistung Mardom Decor Premium können wir die Produkte mit einer exklusiven Schicht SupremeSatin® beschichten, die den Leisten ein tiefes Satin, ein einmaliges Schneeweiß und eine perfekte Glätte verleiht.

RU

Все панели из коллекции Elite покрываются специальным защитным слоем с разглаживающими, водостойкими и облегчающими абсорбцию краски свойствами. В рамках услуги Mardom Decor Premium продукция может быть покрыта эксклюзивным покрытием SupremeSatin®, придающим панелям сатиновую глубину, невероятную белизну и идеальную гладкость.



MD359SS
200 x 7 x 1,6 cm
ELITE



MD017SS
200 x 7,1 x 1,4 cm
ELITE



MD234SS
200 x 8 x 1,6 cm
ELITE



MD356SS
200 x 11 x 1,5 cm
ELITE

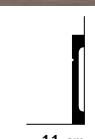

MARDOM DECOR

COLLECTION

/ Profile ścienne

/ Panel mouldings

/ Wandprofile

/ Настенные профили



MDD312
240 x 2,2 x 0,9 cm
PRESITGE



MD003
200 x 2,2 x 1 cm
ELITE



MDD413
240 x 2,5 x 1 cm
PRESITGE



MDD318
240 x 3,3 x 1,5 cm
PRESITGE



MDD406
240 x 5 x 1,6 cm
PRESITGE



MDD314
240 x 5,2 x 1,7 cm | Flex 235 cm
PRESITGE Flex



MDD407
240 x 5,9 x 1,3 cm
PRESITGE



MDD346
240 x 6,1 x 2,5 cm | Flex 235 cm
PRESITGE Flex



MD255
200 x 3,8 x 2,1 cm
ELITE



MD002
200 x 4 x 1,8 cm
ELITE



MDD332
240 x 4,4 x 1,9 cm | Flex 235 cm
PRESITGE Flex

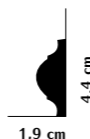

MDD325
240 x 4,1 x 1,5 cm | Flex 235 cm
PRESITGE Flex

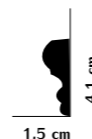

MDD308
240 x 6,5 x 2,1 cm
PRESITGE



MDD412
240 x 7,5 x 1,8 cm
PRESITGE



MDD408
240 x 7,6 x 2,4 cm
PRESITGE



MD007
200 x 7,4 x 2,3 cm
ELITE





MDD379
240 x 7,6 x 1,3 cm
PRESITGE



MDD351
240 x 7,6 x 2,5 cm | Flex 235 cm
PRESITGE Flex



MDD338
240 x 8 x 2,1 cm | Flex 235 cm
PRESITGE Flex



MDD339
240 x 8 x 1,9 cm | Flex 235 cm
PRESITGE Flex



MDD411
240 x 10 x 1,7 cm
PRESITGE



MDD334
240 x 10,1 x 3,3 cm
PRESITGE



MDD345
240 x 10,4 x 2,4 cm | Flex 235 cm
PRESITGE Flex



MDD410
240 x 11 x 2 cm
PRESITGE



MDD311
240 x 8,5 x 2,5 cm | Flex 235 cm
PRESITGE Flex

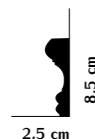

MDD305
240 x 9 x 2,8 cm
PRESITGE



MD357
200 x 9,2 x 2,2 cm
ELITE



MDD409
240 x 9,7 x 2 cm
PRESITGE



MDD356
240 x 11,4 x 2 cm
PRESITGE



MDD335
240 x 15,5 x 5,3 cm
PRESITGE



MDD315
240 x 22 x 6,4 cm
PRESITGE





MDC252
240 x 5,1 x 1,9 cm | Flex 235 cm
PRESITGE Flex



MDC258
240 x 5,7 x 2,2 cm | Flex 235 cm
PRESITGE Flex



MDC239
240 x 7,5 x 1,5 cm | Flex 235 cm
PRESITGE Flex



MDC217
240 x 7,8 x 1,3 cm | Flex 235 cm
PRESITGE Flex

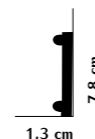

MDC250
240 x 8,1 x 2,2 cm | Flex 235 cm
PRESITGE Flex



MDC236
240 x 12,7 x 1,6 cm | Flex 235 cm
PRESITGE Flex



MARDOM DECOR

COLLECTION

/ Listwy sufitowe

/ Cornice mouldings

/ Deckenleisten

/ Потолочные панели



MDB135
240 x 3,2 x 3,2 cm | Flex 235 cm
PRESITGE Flex

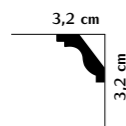

MDB136
240 x 4 x 4 cm
PRESITGE

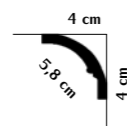

MDB405
240 x 4 x 4 cm
PRESITGE



MDB172
240 x 4 x 4 cm | Flex 235 cm
PRESITGE Flex

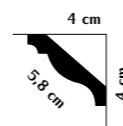

MDB127
240 x 5,5 x 13,5 cm
PRESITGE

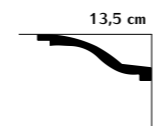

MD368
200 x 5,6 x 5,1 cm
ELITE

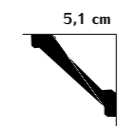

MDB106
240 x 5,9 x 5,9 cm | Flex 235 cm
PRESITGE Flex

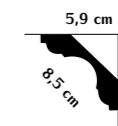

MDB145
240 x 6 x 6 cm | Flex 235 cm
PRESITGE Flex

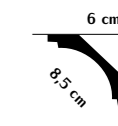

MDB112
240 x 4,4 x 4,4 cm | Flex 235 cm
PRESITGE Flex

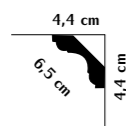

MDB179
240 x 4,5 x 15,5 cm
PRESITGE

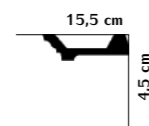

MDB210
240 x 5,1 x 4,8 cm | Flex 235 cm
PRESITGE Flex

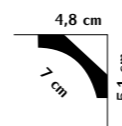

MDB174
240 x 5,5 x 5,5 cm
PRESITGE

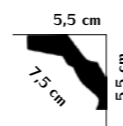

MDB185
240 x 6,5 x 5,6 cm | Flex 235 cm
PRESITGE Flex

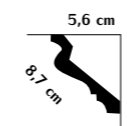

MDB152
240 x 7 x 7 cm | Flex 235 cm
PRESITGE Flex

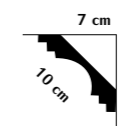

MDB102
240 x 7,5 x 8,2 cm | Flex 235 cm
PRESITGE Flex

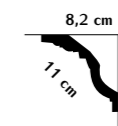

MDB404
240 x 8 x 9,8 cm
PRESITGE

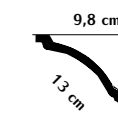



MDB213
240 x 8,1 x 8,1 cm | Flex 235 cm
PRESITGE Flex

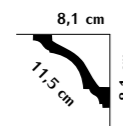

MDB117
240 x 8,5 x 9 cm | Flex 235 cm
PRESITGE Flex

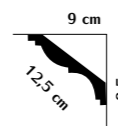

MDB161
240 x 9 x 8,5 cm
PRESITGE

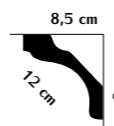

MDB110
240 x 9,5 x 10,5 cm
PRESITGE

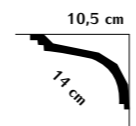

MDB158
240 x 10,5 x 12,5 cm | Flex 235 cm
PRESITGE Flex

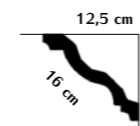

MDB156
240 x 10,5 x 15,5 cm
PRESITGE



MDB133
240 x 10,8 x 10,8 cm
PRESITGE

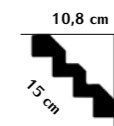

MDB105
240 x 11 x 12 cm
PRESITGE

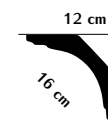

MDB137
240 x 10 x 5,5 cm
PRESITGE

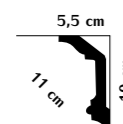

MDB118
240 x 10 x 9,7 cm
PRESITGE

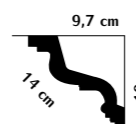

MDB108
240 x 10 x 10 cm | Flex 235 cm
PRESITGE Flex

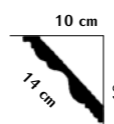

MDB142
240 x 10,2 x 7,6 cm
PRESITGE

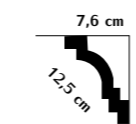

MDB121
240 x 11,6 x 22,4 cm
PRESITGE

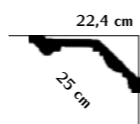

MDB169
240 x 12,5 x 12,6 cm
PRESITGE

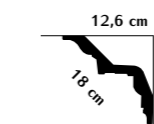

MDB218
240 x 13 x 21 cm
PRESITGE

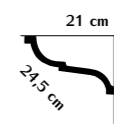

MDB154
240 x 15,4 x 12 cm
PRESITGE

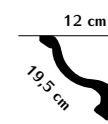



MDB214
240 x 16 x 15 cm
PRESITGE

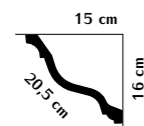

MDB140
240 x 16,5 x 14,5 cm
PRESITGE

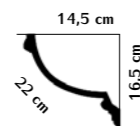

MDB128
240 x 17,1 x 17,8 cm
PRESITGE

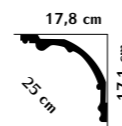

Pasuje do MDA113 / Suitable for the MDA113
/ Kompatibel mit MDA113 / Подходит для MDA113



MDB155
240 x 21,6 x 21,6 cm
PRESITGE

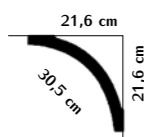

MDB123
240 x 3,8 x 3,8 cm
PRESITGE

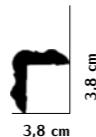

MD237
200 x 3 x 3 cm
ELITE





MDA005
240 x 5,5 x 6,5 cm | Flex 235 cm
PRESITGE Flex

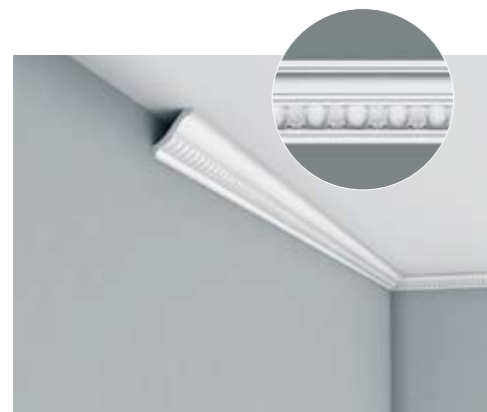
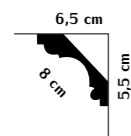

MDA008
240 x 7 x 8 cm
PRESITGE

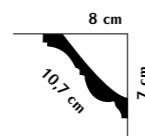

MDA121
240 x 7,2 x 7,2 cm
PRESITGE

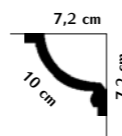

MDA106
240 x 7,5 x 7,5 cm | Flex 235 cm
PRESITGE Flex

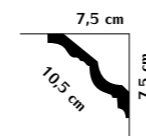

MDA040
240 x 11 x 13,5 cm | Flex 235 cm
PRESITGE Flex

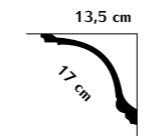

MDA098
240 x 11,4 x 8 cm
PRESITGE

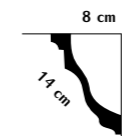

MDA067
240 x 13,3 x 13,7 cm
PRESITGE

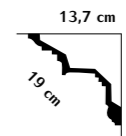

MDA218
240 x 14,8 x 12,2 cm
PRESITGE

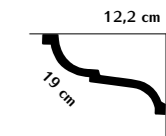

MDA212
240 x 7,8 x 4 cm | Flex 235 cm
PRESITGE Flex

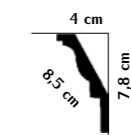

MDA002
240 x 8,7 x 8,5 cm
PRESITGE

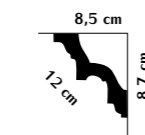

MDA082
240 x 9,4 x 8,6 cm | Flex 235 cm
PRESITGE Flex

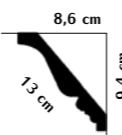

MDA007
240 x 10 x 9,2 cm
PRESITGE

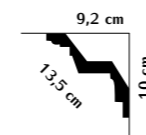

MDA072
240 x 15,9 x 6,5 cm
PRESITGE

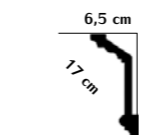

MDA401
240 x 16,4 x 15 cm
PRESITGE

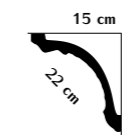

MDA109
240 x 17,1 x 17,8 cm
PRESITGE

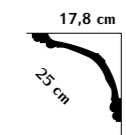

MDA113
240 x 17,1 x 17,8 cm
PRESITGE

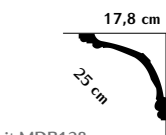

Suitable for the MDB128 / Kompatibel mit MDB128
/ Подходит для MDB128



MDA007 + MDB179
240 x 10 x 9,2 cm | 240 x 4,5 x 15,5 cm
PRESTIGE



MDA098 + MDB179
240 x 11,4 x 8 cm | 240 x 4,5 x 15,5 cm
PRESTIGE



MDB105 + MDB179
240 x 11 x 12 cm | 240 x 4,5 x 15,5 cm
PRESTIGE



MDB213 + MDB179
240 x 8,1 x 8,1 cm | 240 x 4,5 x 15,5 cm
PRESTIGE



MD368
200 x 5,6 x 5,1 cm
ELITE

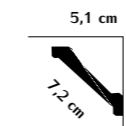

MD362
200 x 5,5 x 18 cm
ELITE

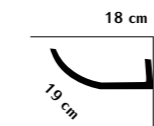

MD367
200 x 7,3 x 7,1 cm
ELITE

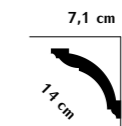

MD369
200 x 7,8 x 11,5 cm
ELITE



MARDOM DECOR

COLLECTION

/ Elementy dekoracyjne

/ Decorative elements

/ Zierelemente

/ орнаменты



MDD332-13 + MDD332
15,5 x 15,5 x 2 cm
PRE SITGE

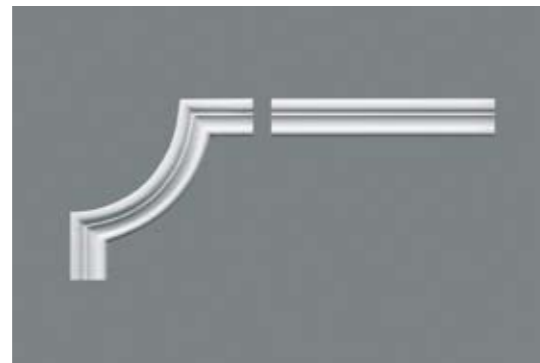

MDD318-12 + MDD318
17 x 17 x 1,5 cm
PRE SITGE



MDD325-12 + MDD325
23 x 23 x 1,5 cm
PRE SITGE



MDD332-11 + MDD332
21 x 21 x 2 cm
PRE SITGE

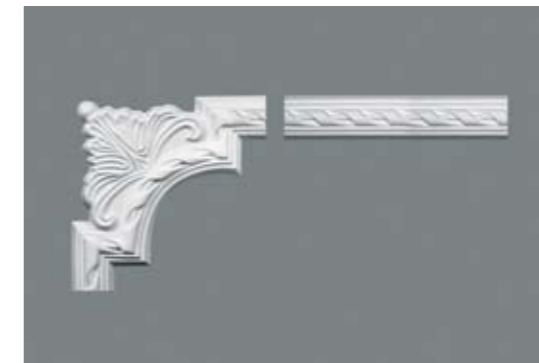

MDC252-11 + MDC252
24 x 24 x 1,9 cm
PRE SITGE

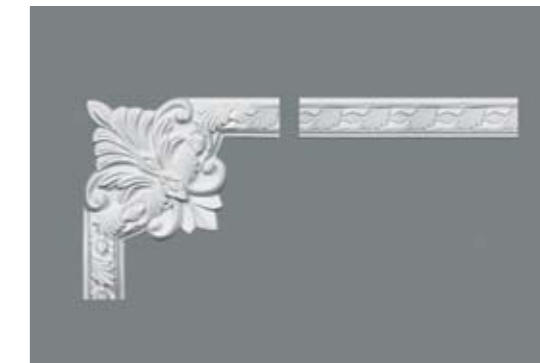

MDC258-13 + MDC258
25,5 x 25,5 x 1,9 cm
PRE SITGE

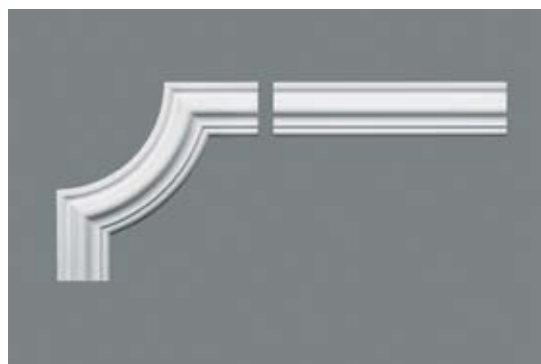

MDD308-12 + MDD308
24 x 24 x 2,1 cm
PRE SITGE

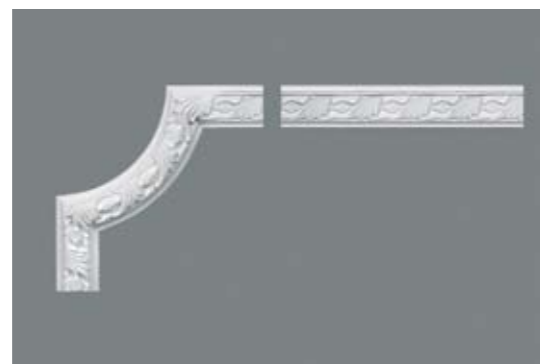

MDC258-12 + MDC258
25,5 x 25,5 x 1,9 cm
PRE SITGE

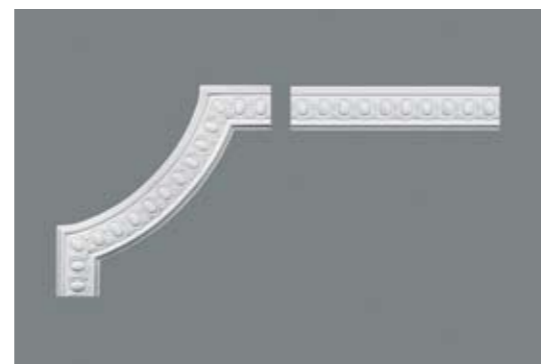

MDC250-12 + MDC250
41 x 41 x 2 cm
PRE SITGE



MDD308-11 + MDD308
27 x 27 x 2,1 cm
PRE SITGE

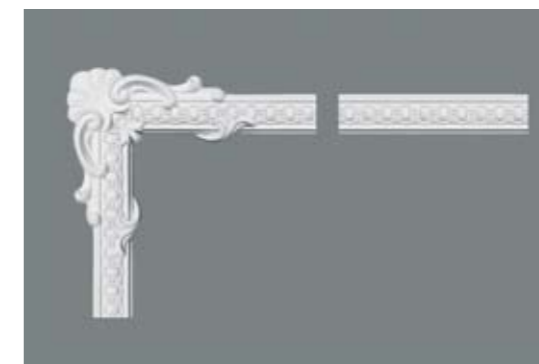

MDC250-11 + MDC250
50,5 x 50,5 x 2 cm
PRE SITGE



MDD332-12 + MDD332
23,5 x 11 x 2 cm
PRE SITGE

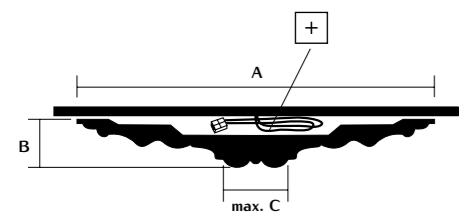

A x B - C (cm)



B3109
10 x 1,5 cm
PRESITGE



B3017
15 x 4,4 cm
PRESITGE

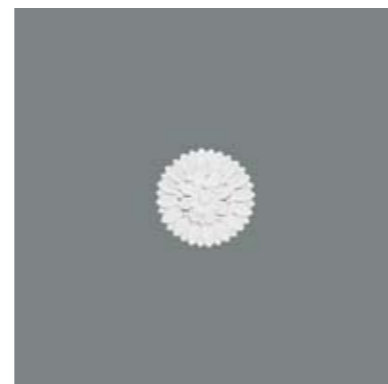

B3002
15,5 x 2,3 cm
PRESITGE



B3018
46 x 4,6 cm - 13 cm
PRESITGE +



B3033
48,5 x 5,4 cm - 14 cm
PRESITGE +



B3020
51 x 3,5 cm - 10 cm
PRESITGE +



B3025
53,5 x 4 - 10 cm
PRESITGE



B3014
32 x 4 cm
PRESITGE



B3030
37,5 x 4,6 cm - 10 cm
PRESITGE



B3029
38 x 4,5 cm - 7,5 cm
PRESITGE +



B3031
46 x 3,7 cm - 12 cm
PRESITGE +



B3013
54,5 x 2,2 cm
PRESITGE



B3047
60 x 7 cm - 15 cm
PRESITGE +



B3023
60 x 8,5 cm - 8,5 cm
PRESITGE +

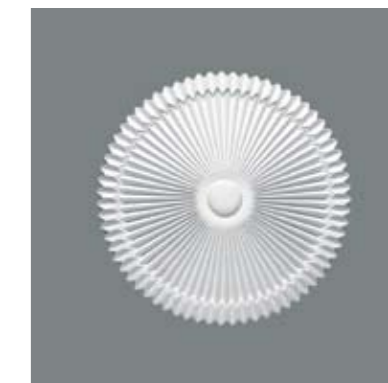

B3120
61 x 7,6 cm - 12 cm
PRESITGE +



B3038
62 x 4 cm - 14 cm
PRESITGE +



B3016
65 x 13,6 cm - 9 cm
PRESITGE +



B3049
69 x 6 cm - 13 cm
PRESITGE +



B3044
74 x 3,5 cm - 10 cm
PRESITGE



B2021
77,5 x 51 x 4 cm - 10 cm
PRESITGE



B3077
77,5 x 4 cm - 8 cm
PRESITGE



B3015
84 x 6,4 cm - 15 cm
PRESITGE



B2050
68,5 x 8 cm - 15 cm
PRESITGE



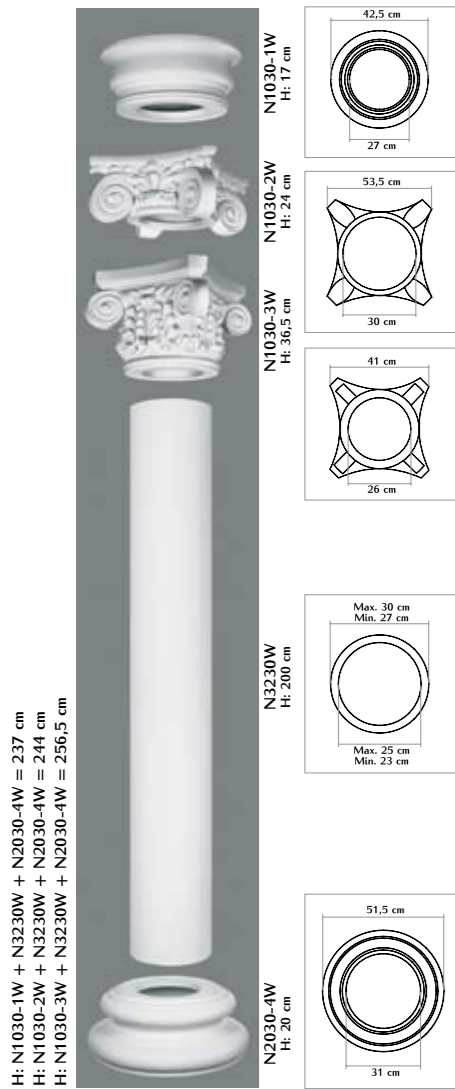

PRESITGE

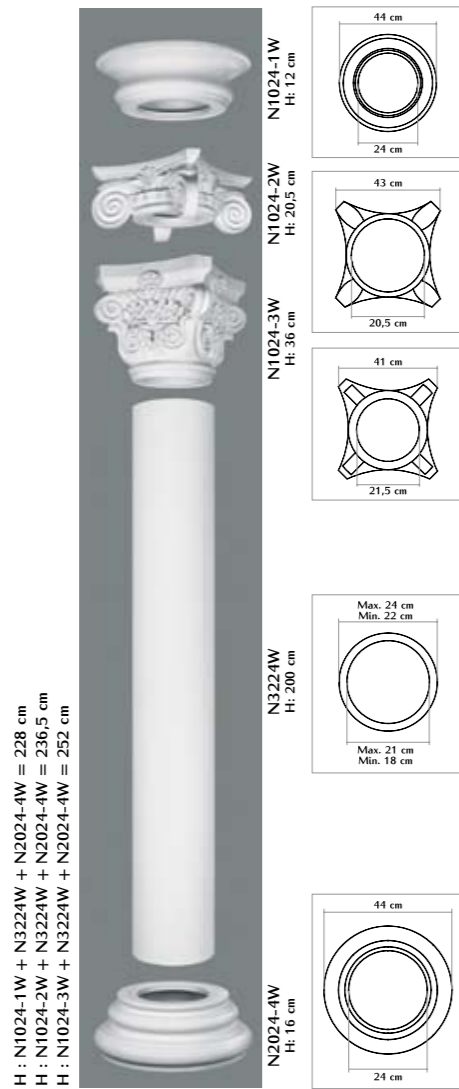

PRESITGE

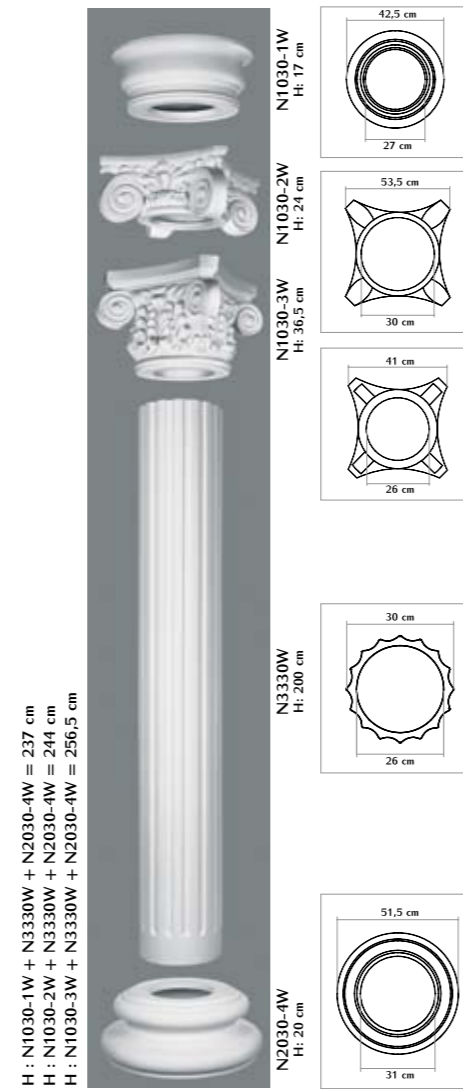

PRESITGE

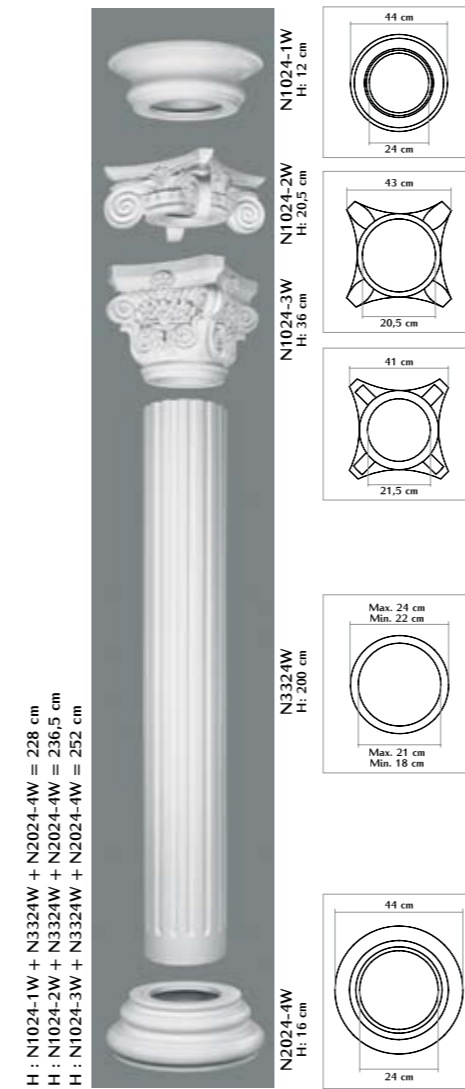

PRESITGE

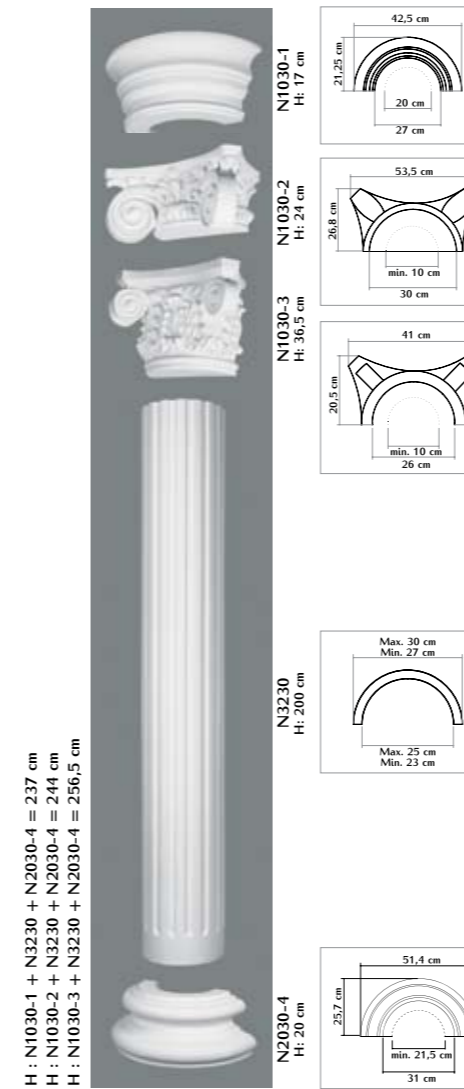

PRESITGE

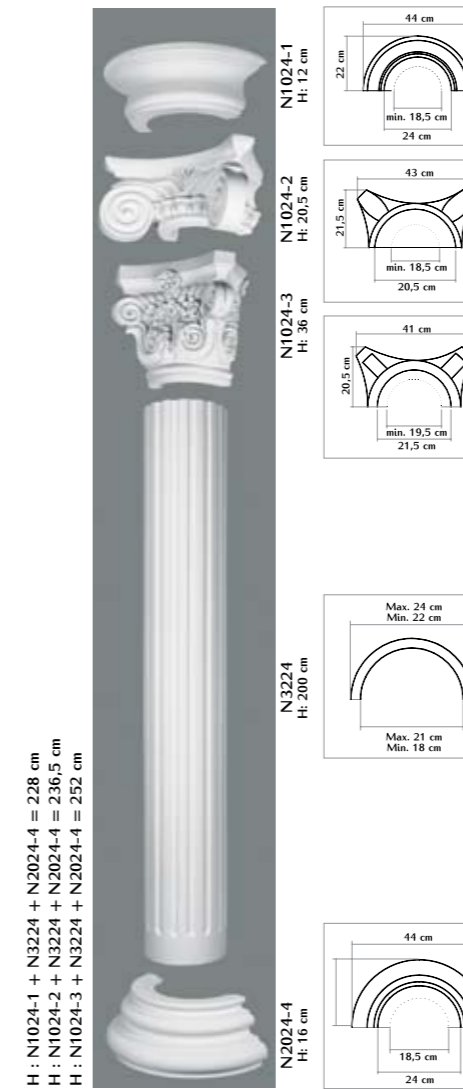

PRESITGE

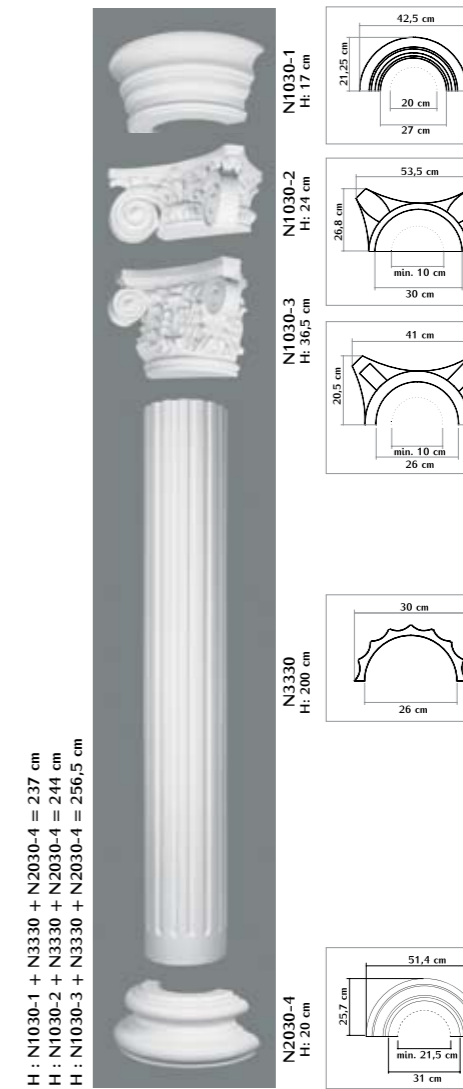

PRESITGE

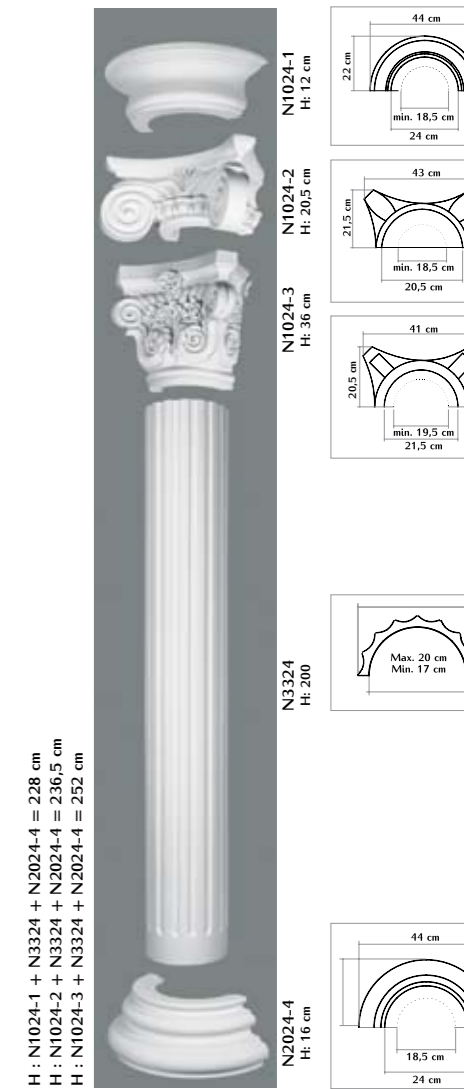

PRESITGE

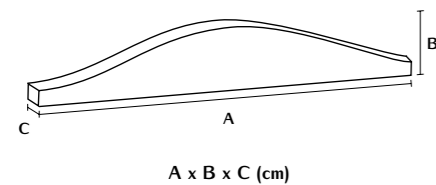

D2513
173/160 x 43,7 x 15,7/3,5 cm
PRESITGE



D2531
124/110 x 25 x 8,8/2,3 cm
PRESITGE



D2532
117/111 x 35,7 x 6,5/2,5 cm
PRESITGE



D3517
32 x 13 x 1,5 cm
PRESITGE



D3518
23 x 13,5 x 3 cm
PRESITGE



D3519
25 x 9,5 x 4 cm
PRESITGE



D2512
126 x 19,5 x 3 cm
PRESITGE



D3514
15,5 x 11,5 x 2 cm
PRESITGE

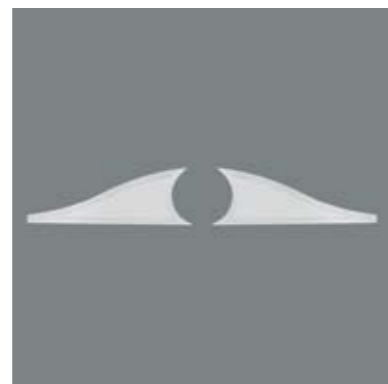

D3515
31,5 x 11 x 0,6 cm
PRESITGE



D3516
43 x 11 x 1 cm
PRESITGE

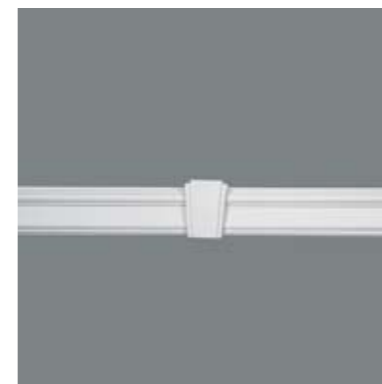

D3527 (+ D1511)
11 x 8,3 x 5 cm
PRESITGE

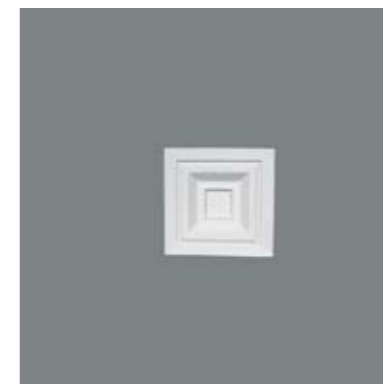

D3542
9,7 x 9,7 x 3 cm
PRESITGE



D3543
9,7 x 9,7 x 4 cm
PRESITGE



PRESITGE



PRESITGE

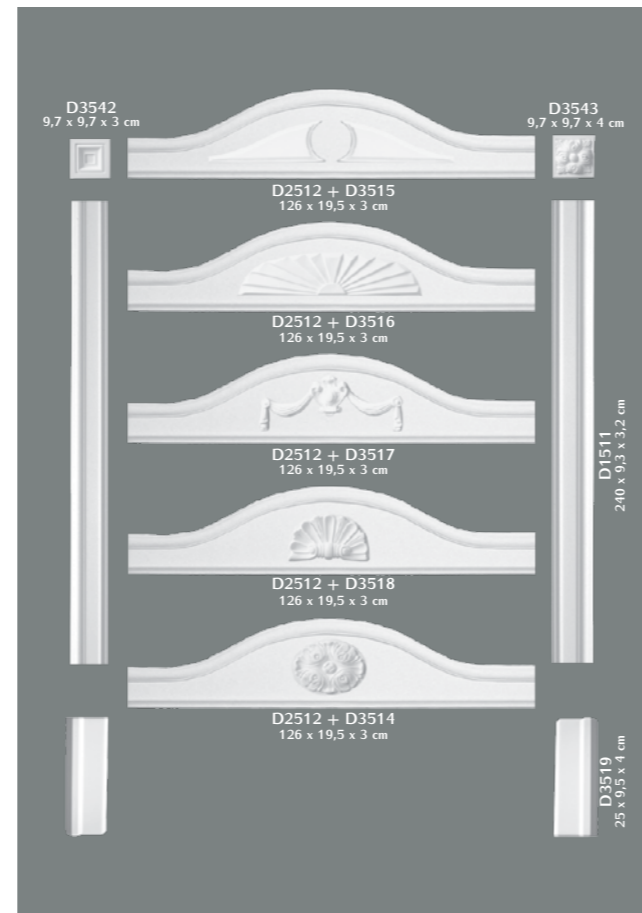

PRESITGE

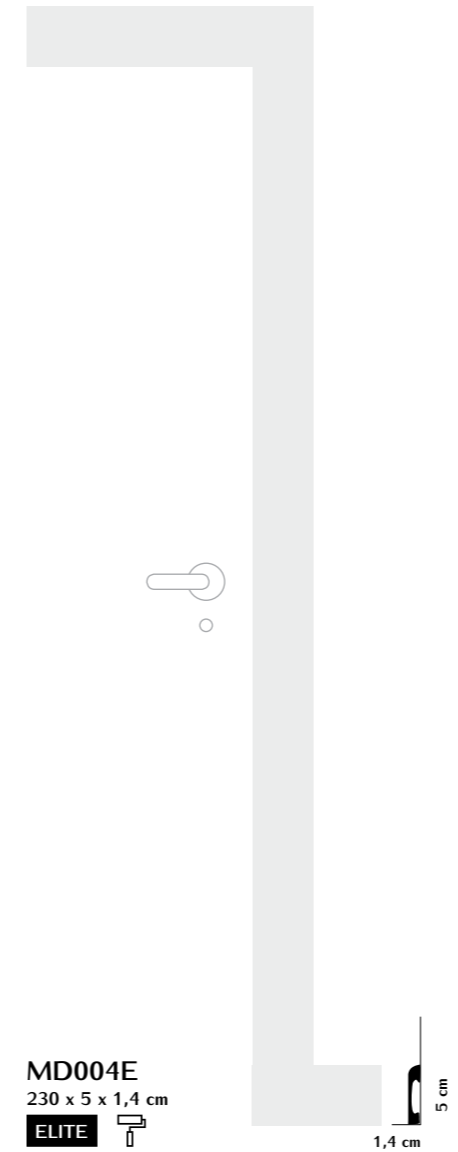

MD004E
230 x 5 x 1,4 cm
ELITE

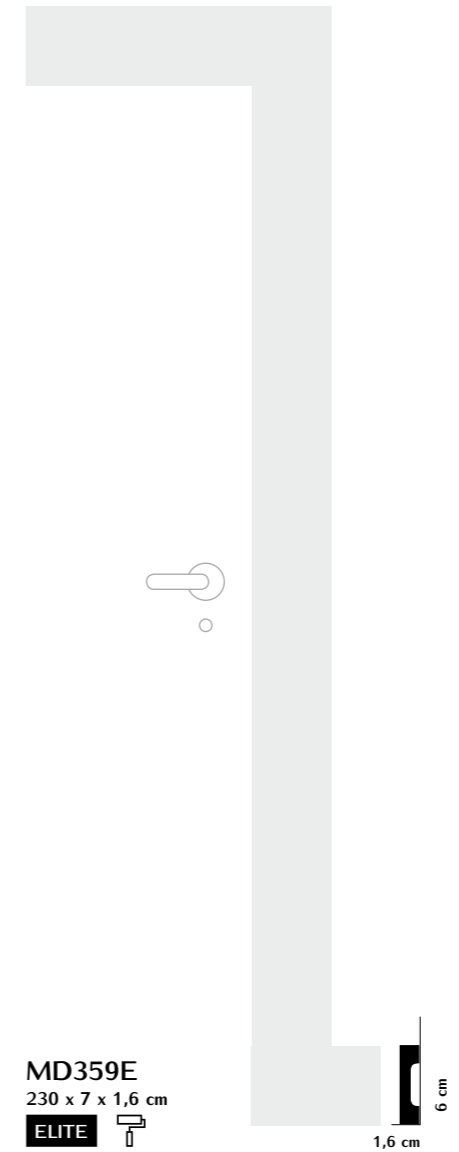

MD359E
230 x 7 x 1,6 cm
ELITE

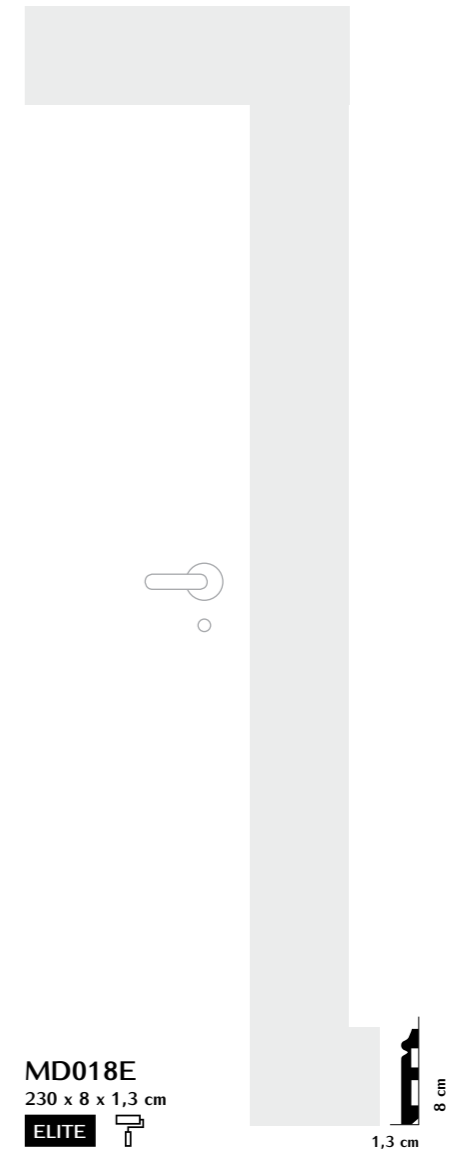

MD018E
230 x 8 x 1,3 cm
ELITE

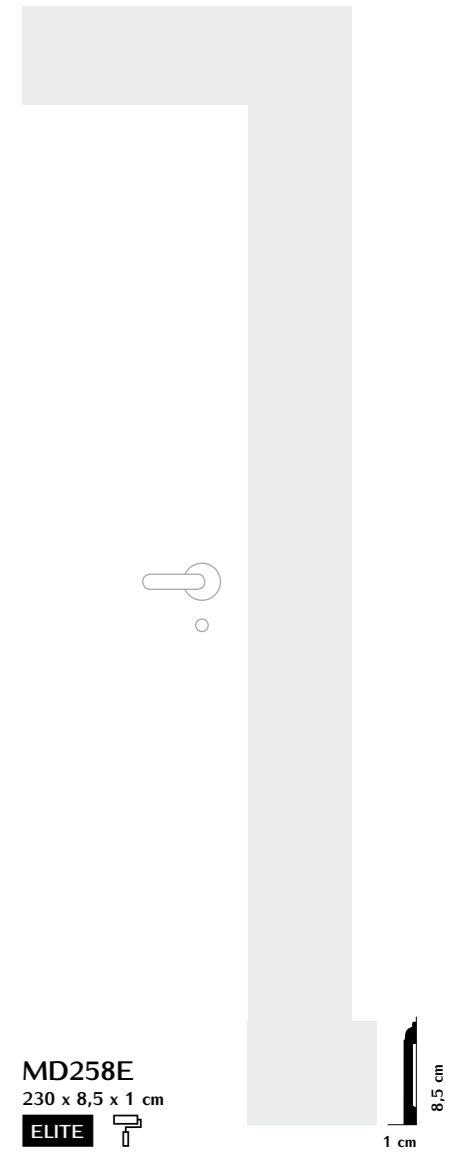

MD258E
230 x 8,5 x 1 cm
ELITE

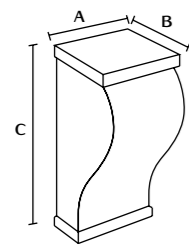

A x B x C (cm)



C2006
16,5 x 9,5 x 25,5 cm
PRESITGE



C8031
15,6 x 12 x 24,2 cm
PRESITGE



G2312L / G2312R
13,2 x 17 x 3 cm
PRESITGE



P1004
107,4 x 54 x 8 cm
PRESITGE



G2334L / G2334R
17,3 x 32,8 x 4,8 cm
PRESITGE



K5005 / K5009
36,5 x 19,2 x 37,7 cm
PRESITGE



K5004
50,5 x 20,3 x 17 cm
PRESITGE



K5016
45 x 15 x 23,5 cm
PRESITGE



P1006
72,5 x 24,5 x 7 cm
PRESITGE



B3015

MDB213

MDD338

MD002

D2531

MDD325

MD003

MD359

MDD338

D1518

D3024



2031
ELITE

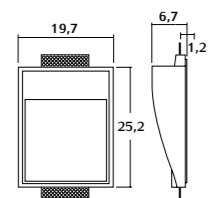

2041
ELITE

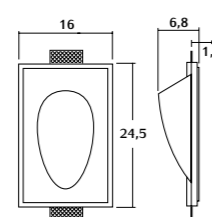

1038
ELITE

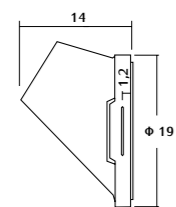

1036
ELITE

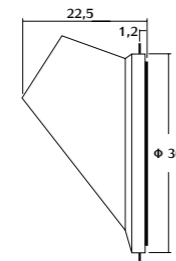

MARDOM DECOR

COLLECTION

/ Informacje techniczne

/ Technical Info

/ Technische Informationen

/ техническая информация

MARDOM FIX PRO



300 ml

PL

Klej przeznaczony do montażu sztukaterii wewnętrznej. Charakteryzuje się niezwykle trwałym i mocnym wiązaniem, jest szybkoschnący i bezwonny. Produkt nie zawiera rozpuszczalników. Może być stosowany na różnych powierzchniach (m.in. tynkach mineralnych, płytach kartonowo-gipsowych, drewnie, betonie itd.).

DE

Der Klebstoff ist zur Befestigung von innerem Stab gestaltet. Es wird von extrem haltbarer und starker Bindung gekennzeichnet, ist schnelltrocknend und geruchsneutral. Das Produkt enthält keine Lösungsmittel. Es kann auf verschiedenen Oberflächen (einschließlich mineralischen Putzen, Gipskartonplatten, Holz, Beton etc.) verwendet werden.

EN

An adhesive designed for the installation of interior mouldings. It creates extremely durable and strong bonding, and is also fastdrying and odorless. The product does not contain solvents. It can be used on various surfaces (i.a. mineral plasters, plasterboard panels, wood, concrete, etc.).

RU

Клей предназначен для монтажа внутренней штукатурки. Характеризуется необычайно прочным и крепким связыванием, быстро сохнет и без запаха. Продукт не содержит растворителей. Может применяться на различных поверхностях (например, на минеральной штукатурке, гипсокартонных плитах, древесине, бетоне и т.д.).

MARDOM FIX EXTRA



300 ml

PL

Klej przeznaczony do łączenia i spoinowania sztukaterii Mardom Decor. Oprócz właściwości klejących, pełni też funkcję uszczelniającą łączenia pomiędzy elementami. Produkt nie zawiera rozpuszczalników. Klej zapewnia mocne i trwałe wiązanie. Może być stosowany na różnych powierzchniach (m.in. tynkach mineralnych, płytach kartonowo-gipsowych, drewnie, betonie itd.).

DE

Klebstoff zum Kleben und Verfugen vom Mardom DecorStab. Zusätzlich zur Klebeeigenschaften dient es auch zur Dichtung der Verbindung zwischen den Elementen. Das Produkt enthält keine Lösungsmittel. Der Klebstoff bietet eine starke und dauerhafte Verbindung. Es kann auf verschiedenen Oberflächen (einschließlich mineralischen Putzen, Gipskartonplatten, Holz, Beton etc.) verwendet werden.

EN

An adhesive designed for bonding and grouting of Mardom Decor mouldings. In addition to its adhesive properties, it also seals the bonds between the elements. The product does not contain solvents. The adhesive provides strong and solid bonding. It can be applied on various surfaces (i.a. mineral plasters, plasterboard panels, wood, concrete, etc.).

RU

Клей предназначен для соединения и закрепления штукатурки Mardom Decor. Кроме клеящих свойств, также он выполняет функцию уплотнителя между элементами. Продукт не содержит растворителей. Клей обеспечивает крепкое и прочное связывание. Может применяться на различных поверхностях (например, на минеральной штукатурке, гипсокартонной плите, древесине, бетоне и т.д.).



SKRZYŃKA UCIOSOWA / MITER BOX / SCHNEIDLADE / СТУСЛО

PL

Skrzynka uciosowa Mardom Decor do przycinania listew pod kątem 45 lub 90 stopni. Wykonana z wysokogatunkowego drewna.

DE

Schneidlade Mardom Dekor zum Schneiden von Leisten in einem Winkel von 45 Grad oder 90 Grad. Hergestellt aus hochwertigem Material.

EN

Mardom Decor miter box for cutting mouldings at an angle of 45° or 90°. Made of highgrade material.

RU

Стусло Mardom Decor для обрезки панелей под углом 45 или 90 градусов. Изготовлено из высококачественного материала.

MARDOM DECOR
COLLECTION



SŁUPEK EKSPOZYCYJNY / TOWER / TURM / ДЕКОРАТИВНЫЕ КОЛОННЫ
224 x 80 x 80 cm

PRESITGE ELITE



WALIZKA MAŁA / SMALL SAMPLE CASE / KLEINER KOFFER / МАЛЫЙ ЧЕМОДАН
29,5 x 41,5 x 13,5 cm

ELITE

WALIZKA DUŻA / BIG SAMPLE CASE / GROßER KOFFER / БОЛЬШОЙ ЧЕМОДАН
41,5 x 56,5 x 16,5 cm

PRESITGE



TABLICA EKSPOZYCYJNA / DISPLAY / ANZEIGETAFEL / ЭКСПОЗИЦИОННАЯ ДОСКА
122 x 76 cm

PRESITGE ELITE



ŁAŃCUSZEK / SKIRTING CHAIN / KETTE / ЦЕПЬ

ELITE

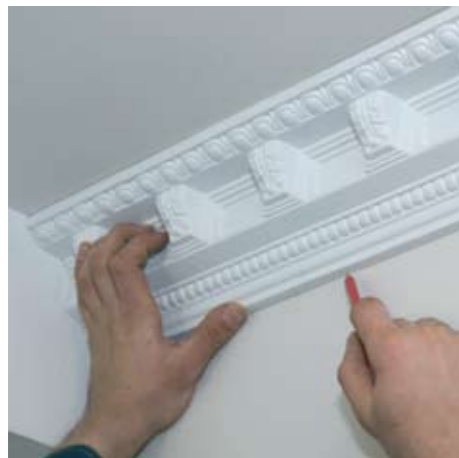

- PL**
1. Listwy powinny być aklimatyzowane przez około 48 godzin w pomieszczeniu, w którym będą montowane.
 2. Przykładamy listwę do rogu sufitu i ściany w pozycji montażowej.

- EN**
1. The mouldings should be acclimated for approximately 48 hours in the room in which they are installed.
 2. Place the moulding in the corner of the ceiling and wall in the desired installation position.

- DE**
1. Leisten sollten für etwa 48 Stunden im Raum, wo sie installiert werden, akklimatisiert werden.
 2. Die Leiste an die Ecke der Decke und die Wand in der Montageposition legen.

- RU**
1. Панели должны быть акклиматизированы в течение 48 часов в помещении, в котором будут установлены.
 2. Прикладываем панель к углу потолка и стены в положении для установки.

- PL**
3. Obrysowujemy dolną i górną krawędź wzdłuż listwy aż do przeciwległej ściany, na której będziemy montowali drugą listwę.
 4. Analogicznie postępujemy na drugiej prostopadłej ścianie.

- EN**
3. Outline the top and bottom edge along the moulding all the way to the opposite wall, where the next moulding will be installed.
 4. Repeat the same actions on the perpendicular wall.

- DE**
3. Die oberen und unteren Kanten entlang der Leiste umreißen, bis der gegenüberliegenden Wand, wo die zweite Leiste montiert werden wird.
 4. Ebenso auf der zweiten senkrechten Wand machen.

- RU**
3. Обрисовываем нижний и верхний край вдоль панели до противоположной стены, на которой будем устанавливать другую панель.
 4. Аналогично выполняем действия на другой перпендикулярной стене.

- PL**
5. Uzyskujemy w ten sposób obrys i linie (kąty) montażu i cięcia listew względem siebie. Dolny punkt linii cięcia listwy znajduje się w samym narożniku tj. w punkcie łączenia dwóch ścian. Górny punkt linii cięcia listwa znajduje się na narysowanym w pkt 3 przecięciu linii krawędzi górnej listew (na suficie) pod kątem 90 stopni.

- EN**
5. In this way we obtain an outline and the lines (angles) for the installation and cutting of the mouldings in relation to each other. The lower point of the moulding cutting line is located in the corner, that is, at the point where the two walls join. The upper point of the moulding cutting line is located at the point (drawn in point 3) where the lines of the upper edges of the mouldings (on the ceiling) intersect at an angle of 90 degrees.

- DE**
5. Auf diese Weise haben wir jetzt den Umriss und Leitungen (Winkel) der Montage und Schneiden der Leisten zueinander. Der untere Punkt der geschnittenen Leiste befindet sich in der Ecke, also an der Stelle der Verbindung von zwei Wänden. Der obere Punkt der geschnittenen Leiste befindet sich auf dem im Punkt 3 skizzierten Schnittpunkt der oberen Kante der Leiste (an der Decke) in einem Winkel von 90 Grad.

- RU**
5. Таким образом, мы получаем контур и линии (углы) монтажа и разреза панелей относительно друг друга. Нижняя точка линии разреза панели находится в самом углу, т.е. в точке соединения двух стен. Верхняя точка линии разреза панели находится на нарисованном в п. 3 пересечения линии верхнего края панелей (на потолке) под углом 90 градусов.

- PL**
6. Cięcia dokonujemy na ukośnicy lub na odpowiednio dużym w stosunku do wysokości listwy korycie uciosowym.

- EN**
6. The cutting is performed on a mitre or a mitre box sufficiently large in relation to the height of the moulding.

- DE**
6. Auf einer Gehrungssäge oder im Bezug auf die Höhe der Leiste ausreichend großen Schneidlade schneiden.

- RU**
6. Отрезаем при помощи торцовочной пилы или на соответственно большом относительно высоты панели стусле.

- PL**
7. Klej Fix Pro nakładamy po długości na lewej stronie profilu w miejscu styku z klejonym podłożem.

- EN**
7. The Fix Pro adhesive is applied along the length on the left side of the profile in the point of contact with the glued surface.

- DE**
7. Klebstoff Fix Pro entlang der Länge auf der linken Seite des Profils an der Kontaktstelle mit der Klebefläche legen.

- RU**
7. Клей Fix Pro наносим по длине на левой стороне профиля в месте стыка со склеиваемым основанием.

- PL**
8. Klej nakładamy falście (ewentualnie liniowo w przypadku niewielkich listew o małej powierzchni klejonej).

- EN**
8. The adhesive is applied in sinuous lines (or in straight lines in the case of small mouldings with small bonding area).

- DE**
8. Klebstoff in der Form einer Welle legen (möglicherweise linear bei kleinen Leisten mit einer kleinen Klebefläche).

- RU**
8. Клей наносим волнами (нанесение линиями - в случае небольших панелей с малой площадью склеивания).

- PL**
9. Listwę mocno dociskamy do podłoża. Zbieramy nadmiar wyciśniętego kleju.

- EN**
9. Firmly press the moulding against the surface. Remove the excess glue that was squeezed out.

- DE**
9. Die Leiste fest gegen den Untergrund drücken. Den überschüssigen Klebstoff entfernen.

- RU**
9. Панель сильно прижимаем к основанию. Собираем излишки вытекшего клея.



- PL** 10. Postępujemy analogicznie w przypadku drugiej ściany. Przykładamy i doklejamy drugi profil, odpowiednio docięty do łączonej listwy.
- EN** 10. Repeat the same actions on the second wall. Place and glue the second profile, properly cut to match the joined moulding.
- DE** 10. Diesen Vorgang für die andere Wand wiederholen. Das zweite Profil, das entsprechend geschnitten und zur Leiste gedrückt wird, legen und kleben.
- RU** 10. Аналогично выполняем действия в случае другой стены. Прикладываем и приклеиваем другой профиль, соответственно срезанный для соединяемой панели.

- PL** 11. Łączenie dwóch listew wypełniamy klejem Fix Extra, dociskając następnie do siebie obie listwy. Nadmiar kleju zbieramy. Po 1-2 godzinach należy skontrolować i ewentualnie zebrać nadmiar kleju Fix Extra (ponieważ potrafi w wyniku reakcji z ProFoam® wypłynąć na wierzch).
- EN** 11. Fill the joint between the two mouldings with Fix Extra adhesive and press both mouldings together. Collect the excess adhesive. After 1-2 hours it is necessary to check and possibly collect excess Fix Extra adhesive (as it can may come out on the surface due to a reaction with ProFoam®).
- DE** 11. Die Verbindung von zwei Leisten mit Fix Extra Kleber füllen, die beiden Leisten zueinander drücken. Überschüssigen Kleber sammeln. Nach 1-2 Stunden überprüfen und gegebenenfalls überschüssigen Fix Extra Kleber sammeln (weil es durch Reaktion mit ProFoam® an der Oberfläche erscheinen kann).
- RU** 11. Соединение двух панелей заполняем клеем Fix Extra, дожидая затем друг к другу обе панели. Излишки клея собираем. Через 1-2 часа следует проконтролировать и собрать излишки клея Fix Extra (поскольку в результате реакции с ProFoam® может вытекать).

- PL** 12. Szczelinę pomiędzy ścianą/sufitem a listwą, oraz pomiędzy dwoma listwami, obrabiamy przy pomocy kleju Fix Pro. Zbieramy nadmiar kleju. Po stwardnieniu klej Fix Pro można szlifować.
- EN** 12. Fill the gap between the wall/ceiling and the moulding, and the gap between the two mouldings with Fix Pro adhesive. Collect the excess adhesive. The Fix Pro adhesive can be grinded once it is cured.
- DE** 12. Der Zwischenraum zwischen der Wand/Decke und Leiste sowie zwischen zwei Leisten, mit Kleber Fix Pro bearbeiten. Überschüssigen Kleber sammeln. Nach dem Aushärten des Klebers Fix Pro kann man mahlen.
- RU** 12. Щель между стеной/потолком и панелью, а также между двумя панелями обрабатываем при помощи клея Fix Pro. Собираем излишки клея. После затвердевания клей Fix Pro можно шлифовать.

- PL** 13. Do końcowego maskowania i wygładzania łączeń można użyć szpachli.
- EN** 13. A putty knife can be used for the final masking and smoothing of the joints.
- DE** 13. Die letzte Tarnung und Glättung der Fugen können mit einem Spachtel durchgeführt werden.
- RU** 13. Для завершающей маскировки разглаживания соединений можно использовать шпатель.



- PL** W przypadku listew podłogowych inox oraz aluminium należy bardzo precyzyjnie dociąć listwę pod kątem 45 stopni. Najlepszym narzędziem jest 14 zębowa piła Mardom Decor.
- EN** In the case of inox (stainless steel) and aluminum skirting boards, the skirting has to be precisely cut at an angle of 45 degrees. Mardom Decor 14-teeth saw is the recommended tool.
- DE** Bei inox- und Aluminium-Bodenleisten muss die Leiste sehr genau auf einem Winkel von 45 Grad geschnitten werden. Das beste Werkzeug ist die Säge Mardom Decor mit 14 Zähnen.
- RU** В случае напольных панелей и из алюминия следует очень точно срезать панель под углом 45 градусов. Лучшим инструментом является 14 зубчатая пила Mardom Decor.

PL

- Produkty z kolekcji Mardom Decor Elite oraz Mardom Decor Prestige mogą być montowane na zewnątrz budynków oraz w pomieszczeniach o podwyższonej wilgotności. Konieczne jest wówczas zastosowanie kleju montażowego Mardom Decor Fix Extra. Dodatkowo produkty muszą zostać pokryte farbą zewnętrzną.
- Zalecamy sprawdzenie wymiarów produktów przed montażem, ponieważ wartości podane w katalogu mogą nieznacznie odbiegać od rzeczywistości.
- Aby zapobiec problemom z montażem, produkty należy aklimatyzować przez 24-48 godzin w pomieszczeniu, w którym będą montowane.
- W przypadku niektórych listew oświetleniowych zalecamy użycie aluminiowej taśmy samoprzylepnej.

EN

- Products from the Mardom Decor Elite and Mardom Decor Prestige collection can be installed outdoors and in areas with increased humidity. It is then necessary to use the Mardom Decor Fix Extra assembly adhesive. In addition, the products must be coated with exterior paint.
- We recommend checking the product dimensions prior to installation, because the values given in the catalog may slightly differ from actual measurements.
- In order to prevent issues with installation, products should be acclimated for 24-48 hours in the room in which they will be installed.
- The application of aluminum foil may be required in some cases of use of the Mardom Decor lighting mouldings.

GUARANTEE

Mardom Decor products are covered by a 12 month warranty, provided that the customer uses the adhesives suggested by Mardom Sp. z o.o. and all the conditions relating to the installation instructions are met. The warranty does not cover defects and damage resulting from improper preparation for installation, improper use or improper installation.

All the technical parameters and certificates for the PolyForce® and ProFoam® materials are available on the www.mardom-sp.pl website.

DE

- Die Produkte aus der Sammlung Mardom Decor Elite und Mardom Decor Prestige können im Freien und in Räumen mit hoher Luftfeuchtigkeit installiert werden. Dann ist die Verwendung vom Montagekleber Mardom Decor Fix Extra nötig. Außerdem müssen die Produkte mit Außenfarbe abgedeckt werden.
- Wir empfehlen, die Abmessungen des Produkts vor der Installation zu prüfen, da die im Katalog angegebenen Werte geringfügig von der Realität abweichen können.
- Um Probleme bei der Installation zu vermeiden, müssen die Produkte für 24-48 Stunden in einem Raum, wo sie zusammengebaut werden, akklimatisiert werden.
- In einigen Fällen von der Verwendung von Lichtbändern Mardom Decor kann es notwendig sein, Aluminiumfolie zu verwenden.

GARANTIE

Für Mardom Decor-Produkte ist eine 12-Monate-Garantie vorausgesetzt, sofern die von der Firma Mardom Sp. z o.o. vorgeschlagen Klebstoffe verwendet und alle Bedingungen für Installationsanweisungen erfüllt werden. Die Garantie umfasst nicht Mängel und Schäden, die durch unsachgemäße Vorbereitung für die Installation, Verwendung oder Montage verursacht werden.

Alle technischen Spezifikationen und Freigaben von ProFoam®- PolyForce®-Kunststoffen sind auf der Seite www.mardom-sp.pl verfügbar.

RU

- Продукция коллекции Mardom Decor Elite и Mardom Decor Prestige может устанавливаться снаружи зданий и в помещениях с повышенной влажностью. В этом случае необходимо применять монтажный клей Mardom Decor Fix Extra. Дополнительно продукция может быть покрыта наружной краской.
- Мы рекомендуем проверять размеры продукции перед монтажом, поскольку значения, указанные в каталоге, могут немного отличаться от реальных.
- Чтобы избежать проблем с монтажом, продукцию следует акклиматизировать в течение 24-48 часов в помещении, в котором она будет установлена.
- В некоторых случаях использования осветительных панелей Mardom Decor может потребоваться применение алюминиевой фольги.

ГАРАНТИЯ

На продукцию Mardom Decor действует гарантия 12 месяцев при условии применения клеев, рекомендованных фирмой Mardom Sp. z o.o., а также при выполнении всех условий, касающихся монтажа. Гарантия не учитывает дефекты и повреждения, возникшие по причине несоответствующей подготовки к установке или монтажу.

Все технические параметры и аттестаты на материалы PolyForce® и ProFoam® доступны на сайте www.mardom-sp.pl.

1036	66	D2531	60, 62	MD004	24	MDA002	44	MDB137	40
1038	66	D2532	60, 62	MD004E	63	MDA005	44	MDB140	42
2031	66	D3001	58	MD007	31	MDA005F	44	MDB142	40
2041	66	D3002	58	MD017	24	MDA007	44, 47	MDB145	39
		D3005	59	MD017A	27	MDA008	44	MDB145F	39
B2021	54	D3006	59	MD017SS	27	MDA040	45	MDB152	39
B2050	54	D3011	59	MD018	24	MDA040F	45	MDB152F	39
B3002	52	D3012	58	MD018F	24	MDA067	45	MDB154	41
B3013	53	D3016	58	MD018E	63	MDA072	45	MDB155	42
B3014	52	D3017	58	MD094	25	MDA082	44	MDB156	41
B3015	54	D3020	58	MD095	26	MDA082F	44	MDB158	41
B3016	54	D3023	59	MD234	24	MDA098	45, 47	MDB161	40
B3017	52	D3024	59	MD234A	27	MDA106	44	MDB169	41
B3018	53	D3502	59	M234SS	27	MDA106F	44	MDB172	38
B3020	53	D3514	60, 62	MD235	24	MDA109	45	MDB172F	38
B3023	53	D3515	60, 62	MD237	42	MDA113	45	MDB174	38
B3025	53	D3516	60, 62	MD255	30	MDA121	44	MDB179	38, 47
B3029	52	D3517	61, 62	MD258	25	MDA212	44	MDB185	39
B3030	52	D3518	61, 62	MD258E	63	MDA212F	44	MDB185F	39
B3031	52	D3519	58, 61, 62	MD354	25	MDA218	45	MDB210	38
B3033	53	D3527	61	MD355	25	MDA401	45	MDB210F	38
B3038	54	D3532	58	MD355F	25			MDB213	40
B3044	54	D3534	58	MD356	25	MDB102	39	MDB213F	40
B3047	53	D3542	58, 61, 62	MD356F	25	MDB102F	39	MDB214	42
B3049	54	D3543	58, 61, 62	MD356A	27	MDB105	41	MDB218	41
B3077	54	D3544	58	MD356SS	27	MDB106	39	MDB404	39
B3109	52	D5001	58	MD357	32	MDB106F	39	MDB405	38
B3120	53	D5002	58	MD358	25	MDB108	40		
		D5003	58	MD358F	25	MDB108F	40	MDC217	35
C2006	64			MD359	24	MDB110	40	MDC217F	35
C8031	64	G2312L	64	MD359F	24	MDB112	38	MDC236	35
		G2312R	64	MD359A	27	MDB112F	38	MDC236F	35
D1500	59, 62	G2334L	64	MD359SS	27	MDB117	40	MDC239	35
D1501	59	G2334R	64	MD359E	63	MDB117F	40	MDC239F	35
D1504	59, 62			MD360	26	MDB118	40	MDC250	35, 50, 51
D1510	58	K5004	64	MD360F	26	MDB121	41	MDC250F	35
D1511	58, 62	K5005	64	MD361	26	MDB123	42	MDC252	35, 51
D1518	59	K5009	64	MD362	47	MDB127	39	MDC252F	35
D1522	58	K5016	64	MD363	25	MDB128	42	MDC258	35, 50, 51
D1524	59			MD367	47	MDB133	41	MDC258F	35
D1541	58			MD368	39, 47	MDB135	38	MDC250-11	51
D2512	60, 62	MD001	24	MD369	47	MDB135F	38	MDC250-12	50
D2513	60	MD002	30	MD8300	24	MDB136	38	MDC252-11	51
		MD003	30						

MDC258-12	50	MDD325-12	50
MDC258-13	51	MDD332-11	51
		MDD332-12	51
MDD305	32	MDD332-13	50
MDD308	31, 50, 51		
MDD308F	31	N1024-1W	56
MDD311	32	N1024-2W	56
MDD311F	32	N1024-3W	56
MDD312	30	N1030-1W	56
MDD314	31	N1030-2W	56
MDD314F	31	N1030-3W	56
MDD315	33	N2024-4W	56
MDD318	30, 50	N2030-4W	56
MDD325	30, 50	N3224W	56
MDD325F	30	N3230W	56
MDD332	30, 50, 51	N3324W	56
MDD332F	30	N3330W	56
MDD334	33	N1024-1	57
MDD335	33	N1024-2	57
MDD338	32	N1024-3	57
MDD338F	32	N1030-1	57
MDD339	32	N1030-2	57
MDD339F	32	N1030-3	57
MDD345	33	N2024-4	57
MDD345F	33	N2030-4	57
MDD346	31	N3224	57
MDD346F	31	N3230	57
MDD351	32	N3324	57
MDD351F	32	N3330	57
MDD356	33		
MDD379	32	P1004	65
MDD406	31	P1006	65
MDD407	31		
MDD408	31		
MDD409	32, 58		
MDD410	33		
MDD411	33		
MDD412	31, 58		
MDD413	30		
MDD308-11	51		
MDD308-12	50		
MDD318-12	50		

MARDOM **DECOR**

COLLECTION

MARDOM DECOR

ul. Ratajska 11a

91-231 Łódź

Poland

tel. +48 42 678 67 86

fax. +48 42 678 67 87

www.mardomdecor.co.uk

www.mardom-sp.pl

mardomdecor@mardom-sp.pl